

Van: [redacted] - IND/DV/DD
 Aan: [redacted] - IND/BV/BV
 Onderwerp: FW: Verzoek informatie risicomodel Kennis & Talent
 Datum: woensdag 26 januari 2022 11:58:30
 Bijlagen: [redacted].HTO.docx

10 lid 2e

Dit is ook nog wel een interessante email en document.

Van: [redacted] - IND/IV/DD/DEC
 Verzonden: donderdag 13 januari 2022 17:35
 Aan: [redacted] - IND/IV/DD
 Onderwerp: FW: Verzoek informatie risicomodel Kennis & Talent

10 lid 2e

Van: [redacted] T - IND/DV/HH/HTO <[redacted]@ind.nl>
 Verzonden: dinsdag 19 mei 2020 13:54
 Aan: [redacted] - IND/BV/FBI/BIC <[redacted]@ind.nl>
 CC: [redacted] IND/RVN/I&S <[redacted]@ind.nl>; [redacted] - IND/BV/FBI/BIC <[redacted]@ind.nl>; [redacted] - IND/BV/FBI/BIC <[redacted]@ind.nl>; [redacted] - IND/DV/PZ/Z <[redacted]@ind.nl>; [redacted] - IND/DV/PZ/Z <[redacted]@ind.nl>; [redacted] van - IND/DV/PZ/Z <[redacted]@ind.nl>; [redacted] - IND/DV/PZ/Z <[redacted]@ind.nl>

Onderwerp: RE: Verzoek informatie risicomodel Kennis & Talent

Hallo [redacted],

Zie mijn toevoegingen in het paars

Indien je naar aanleiding hiervan nog vragen en/of opmerkingen hebt kun je telefonisch contact met mij opnemen op [redacted]

Vriendelijke groet,

[redacted]

[redacted]

Medewerker Directie Dienstverlening, Team Toezicht

Immigratie- en Naturalisatiedienst (IND)

[redacted]

10 lid 2e

M [redacted]
 [redacted]@ind.nl
<http://www.ind.nl>

Van: [redacted] - IND/DV/PZ/Z
 Verzonden: dinsdag 19 mei 2020 13:14
 Aan: [redacted] - IND/BV/FBI/BIC; [redacted] - IND/DV/HH/HTO
 CC: [redacted] - IND/DV/PZ/Z

Onderwerp: RE: Verzoek informatie risicomodel Kennis & Talent

Hallo [redacted],

Zie mijn antwoorden op je vragen in rood. Mocht je nog een mondelinge toelichting willen krijgen of vragen hierover hebben, dan hoor ik dat graag. We kunnen dan indien nodig een overleg plannen via Webex of telefoon.

Mogelijk dat [redacted] vanuit HTO nog toevoegingen heeft.

Met vriendelijke groet,

[redacted]
 (Senior) medewerker Team Zakelijk

.....
 Directie Dienstverlening
 Immigratie- en Naturalisatiedienst
 Ministerie van Justitie en Veiligheid

[redacted]

[redacted]@ind.nl
www.ind.nl

.....
 IND, de toelatingsorganisatie van Nederland

Van: [redacted] - IND/BV/FBI/BIC
 Verzonden: vrijdag 15 mei 2020 17:18
 Aan: [redacted] - IND/DV/HH/HTO
 CC: [redacted] IND/RVN/I&S <[redacted]@ind.nl>; [redacted] - IND/BV/FBI/BIC; [redacted] - IND/BV/FBI/BIC
 Onderwerp: Verzoek informatie risicomodel Kennis & Talent
 Beste [redacted],

10 lid 2e

Mijn naam is [redacted] en ik ben werkzaam als Senior Data Scientist binnen het DataLab Team. In het kader van het risicomodel Kennis en Talent, is mij opgedragen om inzicht te verschaffen in de werking en gebruik van een dergelijk risicomodel. Zaak is om een goed beeld te krijgen over de context omtrent de huidige manier van risicoscoring. Zodoende, is een validatie van de huidige risicomodel wenselijk. Alsmede, zou ik graag de volgende vragen willen voorleggen:

- Hoe wordt er momenteel risicoscoring gegeven aan klanten? We maken gebruik van een pagina op een SharePoint. Daarop vullen wij bij de erkenning van een referent de velden van een aantal indicatoren. Dan wordt op de achtergrond automatisch een score berekend. Een score van 60 of hoger zien wij als hoog risico. Aan de hand van deze score bepaalt de medewerker van RVN (beslisdirectie) of bij de verblijfsaanvraag van de vreemdeling die bij de betreffende erkend referent wil werken genoegzaam wordt genomen met de eigen verklaring van de erkend referent, of dat er meer stukken worden opgevraagd. Daarnaast gebruikt HTO (afdeling toezicht) ook de score om te bepalen welke erkend referenten onderzocht aan worden.

Hierbij de link naar de SP pagina en de invulinstructie. Ik weet niet of je in m autorisaties alles kunt openen. Mocht dat niet het geval zijn, dan hoor ik dat graag.

<https://samenwerken.indaily.intern.ind.nl/sites/DVTeamZakelijk/Lists/Risicoscoring%20KM%20bedrijven/Medewerkerweergave.aspx>

[https://samenwerken.indaily.intern.ind.nl/sites/DVIZ/Bibliotheek%20clusters%20werkdor%20en%20overleg/invulinstructie%20sharepoint%20\(her\)profilering%20bedrijven.docx](https://samenwerken.indaily.intern.ind.nl/sites/DVIZ/Bibliotheek%20clusters%20werkdor%20en%20overleg/invulinstructie%20sharepoint%20(her)profilering%20bedrijven.docx)

In de SharePoint moeten verschillende zaken worden ingevuld. Echter, de enige zaken die meetellen voor de berekening van het risico zijn:

- 1 Aantal werknemers (wereldwijd)
- 2 Sector
- 3 Bedrijfspan
- 4 Website

Formule voor berekening van het risico:

$$EXP[2,178+(-1,137*[Aantal\ wereldwijd\ numeriek])+(-1,567*[Bedrijfspan\ ja-nee\ numeriek])+(-1,179*Risicobranche)+(-1,221*[Num-website-ja-nee])]/(EXP[2,178+(-1,137*[Aantal\ wereldwijd\ numeriek])+(-1,567*[Bedrijfspan\ ja-nee\ numeriek])+(-1,179*Risicobranche)+(-1,179-1,221*[Num-website-ja-nee])]+1)$$

- Is er een risicomodel van toepassing bij risicoscoring of is het werk van een specialist middels ervaring en expertise? Zie hierboven. O b v ervaring van de medewerker wordt beslist of de uitkomst handmatig moet worden aangepast als sprake is van een hoog risico-bedrijf. Als bijvoorbeeld de score laag is, maar de medewerker vermoedt o b v ervaring dat het wel een hoog risico-bedrijf betreft, dan wordt de score in Indigo handmatig op hoog gezet (wijkt dan dus af van de score op de SP). In de praktijk worden een groot aantal bedrijven handmatig op een verhoogd risico gezet. Er zijn namelijk veel factoren die van belang zijn en die niet worden meegewogen in het profiel. In de bijlage heb ik een aantal van de belangrijkste factoren uiteengezet, die HTO meeweegt bij de inschatting van het risico.

- Is er documentatie beschikbaar omtrent risicoscoring/risico-indicatoren? Zo ja, kan ik deze inzien? Zie de link hierboven met de invulinstructie.

- Welke risico-indicatoren worden er gebruikt? Hoe worden deze gebruikt? Zie de link hierboven van de SP pagina en de invulinstructie.

- In 2010 is er een onderzoek geweest naar het opzetten van een statistisch risicomodel met risico indicatoren.

o Is het model nog in gebruik? Zo ja, ja, de SP pagina

▪ zijn er aanpassingen aan toegevoegd en zijn deze gedocumenteerd? Zo ja, kan ik deze inzien? Niet dat ik mij kan herinneren

▪ is het model in de loop der jaren (statistisch) gevalideerd? Niet statistisch gevalideerd. Uit ervaring blijkt de score "hoog risico" bij de handhaving achteraf wel terecht te zijn voor wat betreft mogelijk onjuist gebruik van de kennis migrantenregeling door het bedrijf (bijv. kennis migranten die werken bij het bedrijf voldoen niet altijd aan de voorwaarden). Naast de organisaties met een verhoogd risico onderzoekt HTO ook (steekproefsgewijs) de bedrijven met een verlaagd risico. Bij zowel de bedrijven met een laag risico als de bedrijven met een hoog risico worden overtredingen aangetroffen. Mijn inschatting is wel dat gemiddeld

bij de bedrijven met een verhoogd risico meer en ernstigere overtredingen worden geconstateerd. Echter, een statische validatie hierop moet nog plaatsvinden.

- Zo ja, hoe wordt momenteel gevalideerd? N v t

Bij voorbaat dank en ik verneem het graag.

Met vriendelijke groet,

A large black rectangular redaction box covers the signature area, obscuring the name and any handwritten notes.

10 lid 2e

IND, dé toelatingsorganisatie van Nederland

Van: [REDACTED] - IND/DV/KE/K&C4
 Aan: [REDACTED] - IND/DV/HH/HTO; [REDACTED] - IND/DV/HH/ZRM; [REDACTED] - IND/DV/HH/ZRM
 Cc: [REDACTED] - IND/DV/HH/HTO; [REDACTED] - IND/DV/HH/HTO
 Onderwerp: RE: Gebruik risicomodellen ER
 Datum: dinsdag 11 mei 2021 09:36:04

10 lid 2e

Goedemorgen!

In het huidige model (1^e link) en de recente risicoscores (2^e link) zie ik geen verwijzing naar etniciteit. In hoeverre is het noodzakelijk om de oude lijst (3^e link) te behouden? Bij de privacy officer heb ik de link naar de toelichting van de risicoscore opgevraagd waar naar wordt verwezen. Daar kom ik dan ook zsm op terug. Met vriendelijke groet,

[REDACTED]

Van: [REDACTED] - IND/DV/HH/HTO

Verzonden: dinsdag 11 mei 2021 08:28

Aan: [REDACTED] - IND/DV/HH/ZRM; [REDACTED] - IND/DV/KE/K&C4; [REDACTED] - IND/DV/HH/ZRM

10 lid 2e

Cc: [REDACTED] - IND/DV/HH/HTO; [REDACTED] - IND/DV/HH/HTO

Onderwerp: RE: Gebruik risicomodellen ER

Ha allen,

Het enige wat –volgens mij– nog niet is aangepast is de afbeelding in de invulinstructie. Alle overige verwijzingen naar de samenstelling van het bestuur in de genoemde lijsten en in het tekstuele deel van de invulinstructie zijn verwijderd.

@ [REDACTED]

10 lid 2e

1. Klopt het dat jullie op oude info reageren? Zien jullie verwijzingen in deze lijsten? Dan graag zsm bericht. Dit onderwerp wordt namelijk binnenkort besproken in de TT HH.
2. Jullie verwijzen in je bericht naar hoofdstuk 5 van het risicomodel. Waar staat dat document op Sharepoint?

Groeten,

[REDACTED]

Van: [REDACTED] - IND/DV/HH/ZRM <[REDACTED]>

Verzonden: maandag 10 mei 2021 17:01

Aan: [REDACTED] - IND/DV/KE/K&C4 <[REDACTED]>; [REDACTED] - IND/DV/HH/HTO <[REDACTED]>; [REDACTED] - IND/DV/HH/ZRM <[REDACTED]>

Cc: [REDACTED] - IND/DV/HH/HTO <[REDACTED]>; [REDACTED] - IND/DV/HH/HTO <[REDACTED]>

Onderwerp: RE: Gebruik risicomodellen ER

10 lid 2e

Hi allen,

Ik dacht dat dit inmiddels was opgelost, maar blijkbaar moet er nog meer weggehaald worden.

Wie gaat dit oppakken? Kan [REDACTED] dat doen of hebben we hier anderen voor nodig?

@ [REDACTED] misschien heb jij nog nadere informatie?

Groet,

[REDACTED]

Van: [REDACTED] - IND/DV/KE/K&C4

Verzonden: maandag 10 mei 2021 16:54

Aan: [REDACTED] - IND/DV/HH/ZRM; [REDACTED] - IND/DV/HH/HTO; [REDACTED] - IND/DV/HH/ZRM

10 lid 2e

Cc: [REDACTED] - IND/DV/HH/HTO; [REDACTED] - IND/DV/HH/HTO

Onderwerp: Gebruik risicomodellen ER

Beste [REDACTED],

Sinds kort ben ik lid van het privacy overleg en in dat kader ben ik benaderd door de Privacy Officer met de volgende vraag.

In hoeverre wordt er voor de erkend referenten nog gebruik gemaakt van de risicomodellen waarin het element 'etniciteit' is opgenomen en als dit niet meer het geval is, waarom deze modellen dan nog wel via Sharepoint te raadplegen zijn. Het risico is namelijk dat sprake is van etnisch profileren. Indien de modellen niet meer relevant zijn zouden jullie deze dan willen verwijderen van INDaily. Indien de documenten wel relevant zijn kan samen met onze privacy office worden bekeken hoe deze documenten het beste aangepast kunnen worden. Zie hier de reactie van de Privacy Officer:

Belangrijkste achtergrondinformatie over Risicoscore ER

in bijgaande link de invulinstructie voor het model. Hierin zijn alle variabelen van het huidige model opgenomen.

[https://samenwerken.indaily.intern.ind.nl/sites/DVTeamZakelijk/documenten/Invulinstructie%20Sharepoint%20ihky%20\(her\)profilerings%20bedrijven.docx](https://samenwerken.indaily.intern.ind.nl/sites/DVTeamZakelijk/documenten/Invulinstructie%20Sharepoint%20ihky%20(her)profilerings%20bedrijven.docx)

Voor wat betreft het stukje etniciteit:

In het oorspronkelijke model (zie toelichting risicoscore) zijn blijkens hoofdstuk 5 van dit stuk ten behoeve van dit model een aantal risico-indicatoren geselecteerd, waaronder de variabele: "Geboorteland van bestuurders", waarbij als hypothese is gesteld: "In bepaalde regio's van de wereld heeft men een andere manier om met wettelijke bepalingen om te gaan. Hierdoor zullen bestuurders uit een bepaald geboorteland eerder over gaan tot het overtreden van regels", zie pagina 9 onderaan.

Het kopje 'samenstelling van het bestuur' zou uit het model verwijderd zijn.

In het archief van de risicoscores op INDaily is te vinden dat hierbij een aantal opties waren en dat ook etniciteit werd geregistreerd. Op dit aspect is in het verleden vanuit JZ kritiek geweest, het verwerken van etniciteit in een model is vanuit de AVG niet toegestaan.

Door het verwerken van dit gegeven in een risico georiënteerd model ben je strikt genomen bezig met etnisch profileren.

Onderbouwing stamt uit juli 2011 en status "Concept" duidt mi al aan dat deze mogelijk niet genoegzaam bekend is binnen de IND (ook bij bestuurder).

Bovendien heeft voor zover mij bekend geen review plaatsgevonden.

Gerelateerd aan onderdeel 2 Voorlopige beschikbare informatie vanuit Privacy Office

Daarnaast is op INDaily een lijst aangemaakt waarin de risicoscores van bedrijven worden vastgelegd. Deze is hier te vinden:

<https://samenwerken.indaily.intern.ind.nl/sites/DVTeamZakelijk/Lists/Risicoscorings%20KM%20bedrijven%20NIEUW/Medewerkerweergave.aspx>

De oude versie, waarin etniciteit wel een factor was, is eveneens makkelijk te

vinden: <https://samenwerken.indaily.intern.ind.nl/sites/DVTeamZakelijk/Lists/Risicoscorings%20KM%20bedrijven/Medewerkerweergave.aspx#>

Het is een belangrijke vraag en het zou fijn zijn als we dit punt zo spoedig mogelijk aan kunnen pakken. Zouden jullie mij uiterlijk volgende week woensdag jullie reactie kunnen sturen?

[REDACTED] zou je [REDACTED] bij eventuele vragen verder op weg kunnen helpen?

10 lid 2e

Alvast bedankt en mochten jullie nog vragen aan mij hebben, dan hoor ik uiteraard graag van jullie.

Met vriendelijke groet,

[REDACTED]

manager /

.....
 Directie Dienstverlening
 Immigratie- en Naturalisatiedienst
 Ministerie van Justitie en Veiligheid

T [REDACTED]

10 lid 2e

Invulinstructie Sharepoint Scherm Risicoscoring bedrijven

Hieronder wordt per rubriek vermeld wat per schermrubriek ingevuld moet worden.

KvK nummer	<input type="text"/>	Kamer van Koophandel nummer bedrijf
Naam bedrijf/instelling *	<input type="text"/>	Naam bedrijf/instelling
Postcode-numeriek *	<input type="text"/>	
Postcode-alfanumeriek	<input type="text"/>	
Rechtsvorm	BV <input type="text"/>	Rechtsvorm van bedrijf of instelling
Datum oprichting	<input type="text"/>	Datum oprichting bedrijf of instelling
Datum aanvraag erkend referent	3-12-2015 <input type="text"/>	Datum aanvraag voor toelating als erkend referent
Samenstelling bestuur *	1 - Bedrijf wordt bestuurd door rechtspersoon <input type="text"/>	
Heeft aanvrager een website *	<input type="text"/>	Heeft de aanvrager een website op het internet?
Aantal werknemers wereldwijd *	1 <input type="text"/>	Grootte klasse in termen van werknemers. 1 = 0-25, 2 = 25-100, 3 = 100-1000, 4= meer dan 1000 wereldwijd. Indien niet te achterhalen: zelf schatten.
Bedrijfspand ja/nee *	J <input type="text"/>	Is het pand wat via Google Streetview wordt gevonden een bedrijfspand? J = Bedrijfspand N = Geen bedrijfspand
Klopt het pand met de branche?	J <input type="text"/>	Klopt het pand van het hoofdkantoor met de branche waarin bedrijf opereert?
Branche *	<input type="text"/>	
Opmerking	<input type="text"/>	Opmerking
Status HHT	<input type="text"/>	Handhavingsmaatregel

KvK nummer

Vul hier het 8-cijferig KvK nummer in.

Naam bedrijf / instelling

Naam bedrijf / instelling zoals vermeld onder 'Rechtspersoon' in het uittreksel KvK.

Postcode numeriek

4-cijferige Numerieke deel postcode behorend bij vestigingsadres.

Postcode alfanumeriek

Alfanumerieke deel postcode behorend bij vestigingsadres (2 karakters).

Rechtsvorm

Rechtsvorm overnemen die vermeld staat in het uittreksel KvK

Datum oprichting

Datum oprichting/vestiging zoals vermeld in het uittreksel KvK

Datum aanvraag erkend referent

Datum aanvraag erkenning bij de IND

Indien het om een omgeklapt bedrijf gaat, datum aanvraag toelating Kennismigrantenregeling aanhouden.

Samenstelling bestuur

Registreer hier een codering op basis van informatie over de bestuurders vermeld in het uittreksel KvK. Hierbij wordt onderscheid gemaakt in de volgende klassen:

Klasse 1: Rechtspersoon (het bedrijf wordt bestuurd door een andere rechtspersoon). Klasse 2 t/m 8 zijn van toepassing indien alle bestuurders natuurlijke personen zijn.

Klasse 2: Nederland (alle bestuurders van het bedrijf zijn in Nederland geboren).

Klasse 3: Internationaal, d.w.z. 5 of meer bestuurders die in 5 of meer verschillende landen geboren zijn. Het kan hierbij ook om een combinatie gaan van geboorteland Nederland, Westerse landen en Niet-Westerse landen.

Klasse 4: Nederland/Westerse land. Hierbij gaat het om een mix van bestuurders die in Nederland en in Westerse landen geboren zijn.

Klasse 5: Nederland/Niet-westerse land. Hierbij gaat het om een mix van bestuurders die in Nederland en in Niet-westerse landen geboren zijn.

Klasse 6: Niet-westerse land. Alle bestuurders zijn in een Niet-Westers land geboren.

Klasse 7: Westerse land. Alle bestuurders zijn in een Westers land geboren.

Klasse 8: Niet-westerse en westerse landen. Alle bestuurders zijn in een Niet- of wel Westers land geboren, maar niet in Nederland.

Klasse 9: Niet te achterhalen.

Klasse 10: Combinatie van een natuurlijke persoon en een rechtspersoon.

Onder **westerse landen** wordt hierboven verstaan:

Eu-land (plus Zwitserland, IJsland, Noorwegen), Japan, Zuid-Korea, Verenigde Staten, Canada, Australië en Nieuw-Zeeland.

Heeft aanvrager een website

Vul hier "J" in indien de aanvrager een website heeft. Indien de website niet gevonden kan worden, of nog in aanbouw is, vul dan een "N" in. Ook indien een website overduidelijk niet meer actueel is, mag hier "N" ingevuld worden. Indien de website totaal niet pas bij wat de organisatie voor activiteiten ontplooit, moet er ook "N" ingevuld worden.

Aantal werknemers wereldwijd

Gebruik de website om de omvang van het bedrijf wereldwijd te schatten, in termen van het aantal werknemers. Op de website zal je niet altijd exact deze gegevens kunnen vinden, dan is het de bedoeling dat je het zo nauwkeurig mogelijk schat.

Omvang wereldwijd aantal werknemers (inclusief NL): dit mag worden geregistreerd in vier categorieën:

1 = 0-25

2 = 25-100

3 = 100-1000

4 = meer dan 1000 wereldwijd.

Indien het bedrijf geen website heeft, kun je – tenzij je indicaties hebt van het tegendeel – er vanuit gaan dat het om een klein bedrijf gaat (klasse 1).

Het aantal werkzame personen volgens het uittreksel KvK kun je alleen gebruiken als je weet dat het bedrijf alleen vestigingen in Nederland heeft.

Indien de informatie die het bedrijf geeft op haar website overduidelijk niet klopt, dan ook het aantal werknemers bijstellen naar onderen.

Bedrijfspand ja/nee

Als het bedrijf alleen een postadres is en er blijkt nergens uit dat op een ander adres een echte vestiging is, dan bij Bedrijfspand "N" invullen.

Zoek het adres van het bedrijf op met behulp van Google Streetview.

Bekijk het pand wat is gevonden met Streetview.

Is het pand een bedrijfspand/kantoor/loods? (dus geen woonhuis/garagebox/woonflat)

Dan registreer je Bedrijfspand "J".

Indien het om een woonhuis gaat, registreer je bedrijfspand "N".

Indien je het pand niet kan vinden, handel dan naar eigen inzicht.

Klopt het pand met de branche?

Ook hier gebruik je Google Streetview voor.

Klopt het soort pand met de branche waarin het bedrijf actief is?

Bijvoorbeeld een fabriek/groothandel in een woonhuis klopt meestal niet. Maar bijvoorbeeld een handelsonderneming, een holding of een uitzendbureau in een klein kantoor kan wel kloppen. Om te handelen is een bankrekening, internetverbinding en telefoon al vaak voldoende. En zo zullen uitzendbureaus proberen alle werknemers uit te zenden naar klanten.

Als het soort pand overeenkomt met de branche, geeft je "J" in, anders "N".

Bij twijfel houd je "J" aan.

Het kan voorkomen dat de informatie over de branche uit het uittreksel KvK niet meer actueel is.

Dus voordat je hier "N" invult is het aan te raden te onderzoeken of uit andere bronnen op het Internet blijkt dat de activiteiten van het bedrijf inmiddels gewijzigd zijn.

Branche

Kies hier uit de tabel de waarde die overeenkomt met de eerste twee posities van de SBI-branchecodering, zoals vermeld in het uittreksel KvK.

Indien een bedrijf meerdere activiteiten ontplooit, kies je de code die bij de eerst vermelde activiteit staat.

Voorbeeld: in het uittreksel staat SBI-code: 47722 - Winkels in lederwaren en reisartikelen

Je kiest nu "47 Detailhandel".

Opmerking

Gebruik dit veld bij voorkeur niet, tenzij:

- Er problemen zijn geweest die je tegen gekomen bent bij het invullen van het scherm.
- Je in Indigo vanwege kennis die je hebt over een bedrijf of instelling een andere score registreert dan de uitkomst van het profiel. In dat geval vermeld je hier kort het waarom.* De indicatoren gaan in de toekomst geëvalueerd worden en de informatie in het opmerkingenveld kan leiden tot aanvullende indicatoren.

*Als een organisatie op de SharePoint risicoscore laag scoort (<60) terwijl het naar jouw mening hoog zou moeten zijn, dan in het opmerkingenveld op de SharePoint vermelden waarom je de score op hoog zet en in opmerkingenveld en INDIGO de score 99 opvoeren.

*Als een organisatie op de SharePoint risicoscore hoog scoort (=60 of >60) terwijl het naar jouw mening laag zou moeten zijn, dan in het opmerkingenveld op de SharePoint vermelden waarom je de score op laag zet en in opmerkingenveld en INDIGO de score 59 opvoeren.

Bovendien moet het opmerkingen veld gebruikt worden op het moment dat er overtredingen geconstateerd zijn. De beslisser moet dan gebruik maken van de volgende codes:

NM : indien er bij het bedrijf een aanvraag is afgewezen op basis van niet marktconform salaris

SC : indien er bij het bedrijf overtreding van het salaris criterium is geconstateerd.

Status HHT (Handhavingstool)

Dit veld wordt niet meteen ingevuld bij de aanvraag om erkenning, maar pas achteraf als bij de organisatie sprake is van een handhavingactie naar aanleiding van de aanvragen voor personeel, bijvoorbeeld: voornemen, schorsing erkenning of een waarschuwing. De beslisser die de handhavingactie uitvoert, vult dit veld in naar gelang de stand van zaken.

De status *ingetrokken* volgt op die van voornemen, echter betekent niet noodzakelijkerwijs het einde van de bedrijfsactiviteiten. Na een periode van vijf jaar kan een bedrijf weer opnieuw (een succesvolle) aanvraag om erkenning als referent indienen.

De status *faillissement* wordt door de beslisser die ontdekt ingevuld. Deze status overschrijft alle andere vermeldingen. Als het faillissement wordt geconstateerd, wordt de erkenning zonder enige kennisgeving aan het bedrijf ingetrokken. Het veld blijft onveranderd op "faillissement" staan.

Klik nadat alle velden gevuld zijn op akkoord. Dan wordt het risicoprofiel berekend. Je komt weer op de beginpagina met bedrijven. Om het bedrijf wat je net hebt geprofileerd te kunnen terugvinden, moet je even zoeken op naam of kvk in de lijst.

Maak nu een printscreen of kopieer de tekst en plak deze in een word-bestand, zorg ervoor dat het in INDIGO terecht komt, want de gegevens die je in sharepoint opvoert staat niet in INDIGO. Het gemakkelijkste is dat je een minuut aanmaakt in INDIGO en hierin de printscreen of geplakte tekst plakt. Opslaan en definitief stellen. IN het bijzonderhedenveld kun je nog aangeven dat het om een herprofilering gaat. In het geval van een herprofilering gebruik je als minuut niet het document Checklist Minuut erkend referent dat op SP staat. Ja kan het bestand ook mailen naar CPU.

Verzoeken om de risicoscore in INDIGO te laten opvoeren onder de tab Risicoprofiel per e-mail indienen, naar mailbox:

%CPU Organisations, IND/REGSOC/UNITCPU

Deze mail bevat de volgende informatie:

- Het berekende Risicoprofiel. Voor zover nodig rond het getal van de score af! Achter de komma 5 t/m 9 naar boven; 1 t/m 4 naar beneden.
- In de mail bedrijfsnaam en klantnummer van de organisatie / bedrijf vermelden waar het profiel betrekking op heeft.

Let op: het risicoprofiel mag nooit 0, 50 of 100 zijn. Je zult dit dus moeten aanpassen als je uitslag 0, 50 of 100 is. Dit heeft te maken met de oude profielen 0, 50 en 100!

Gaat het om een herprofilering vergeet dan niet om op de sharepoint de "Lijst herprofileren erkende referenten met risicoscore" bij te werken.

!!Nog een INDIGO-tip in nabehandelplan BS68 Bepalen overeenkomst bij 1^e erkenning invullen en bij bezwaar deze BS toevoegen: type *erkenning*, doel 948, status *akkoord/actief* en de toekennings- en begindatum invullen dit is telkens de ingangsdatum van de erkenning dus de beslisdatum! Daarna de BS handmatig op gereed zetten. (opm. voorkomt verzoeken van RVN....)

10 lid 2e



Immigratie- en Naturalisatiedienst
Ministerie van Justitie en Veiligheid

TT HH

Dienstverleners
team toezicht en onderzoek

Den Haag

Informatielijn

werkdagen van 9.00 tot 17.00
www.ind.nl

Contactpersoon

T

Ons kenmerk

Uw kenmerk

Bijlage(n)

memo

Gevraagd besluit.

Kennis te nemen van de inhoud van dit memorandum.

Inleiding

In de TTHH is gesproken over het 'risicomodel Erkend Referenten' dat ontwikkeld wordt. Daar is de vraag gesteld hoe het huidige 'coulancebeleid' doorwerkt in het model.

Centraal is de vraag neemt de risicoscore toe naarmate je langer als referent 'erkend' bent.

Achtergrond.

Het 'coulancebeleid' is geen formeel Vc beleid. Het is een gedragslijn die op de werkvloer is ontwikkeld om referenten die formeel erkend zijn en waar veel kennismigranten werkzaam zijn, niet direct formeel te waarschuwen indien zij te laat zijn met het afmelden van een kennismigrant. Pas als meer dan 10% van de afmeldingen te laat is, volgt een sanctie. Voor meer achtergrond informatie wordt verwezen naar het emailbericht (bijlage 1).

De verwachting is dat in januari 2022 het beleid rond het afmelden wordt gewijzigd. Indien de verblijfsvergunning en het arbeidscontract aflopen hoeft de kennismigrant niet meer te worden afgemeld. De verwachting is dat hierdoor het merendeel van de te late afmeldingen wordt voorkomen.

De indicator 'duur erkenning'.

In het risicomodel is de indicator 'duur erkenning' opgenomen. Dit is een van de in totaal 17 indicatoren van het model. Bij de totstandkoming van het model heeft men een analyse gemaakt van historische gegevens uit de database. Uit deze analyse blijkt dat het risico op een overtreding toeneemt naar mate men langer deel neemt aan de regeling. Dit is niet enkel het gevolg van het 'coulancebeleid'.

De mate waarin de indicator 'duur erkenning' de uitkomst van de risicoscore bepaalt, vindt plaats door een berekening door een algoritme. Dit algoritme berekent ook de invloed van de overige 16 indicatoren. De risicoscore die hieruit voortkomt zal vervolgens beoordeeld worden aan de hand van het klantbeeld en de overige signalen die over het bedrijf bekend zijn. Aan de hand daarvan wordt de interventie bepaald.

Vervolg acties.

Naar aanleiding van de gevoerde discussie zal het programma IGW nader onderzoeken hoe om te gaan met beleidswijzigingen en het risicomodel. Verder zal het model en het algoritme door (een) externe partij(en) worden getoetst aan het kader zoals dit door de Algemene Rekenkamer is ontwikkeld¹. Daarna zal men proefdraaien met het model waarbij de uitkomsten van de risicoscore door ervaren medewerkers beoordeeld worden of deze uitkomsten passen in het huidige beeld van het toezicht.

Het programma zal via de stuurgroep de TTHH desgewenst verder informeren.

Dienstverleners
team toezicht en onderzoek

Datum

Ons kenmerk

Uw kenmerk

¹ Email dd 14-4-2021 van Remko van der Burght (Strategisch adviseur Data & AI) aan de stuurgroep IGW



Immigratie- en Naturalisatiedienst
Ministerie van Justitie en Veiligheid

TT HH

Dienstverleners
team toezicht en onderzoek



10 lid 2e

Informatielijn

werkdagen van 9.00 tot 17.00
www.ind.nl

Contactpersoon



T 

Datum
22 april 2021

Uw kenmerk

Bijlage(n)

memo

Gevraagd besluit.

1. Kennis te nemen van de inhoud van dit memorandum.
2. Positief te adviseren over het voortzetten van de huidige werkwijze.

Inleiding.

Op verzoek van de D RVN is onderzocht of de risicoscore die wordt gebruikt in het kader van de erkenning van referenten door het privacy office is goedgekeurd. Er waren signalen afgegeven dat eerdere opmerkingen vanuit het privacy office niet geleid hadden tot aanpassingen in de risicoscore.

Achtergrond en werkwijze.

Bij het tot stand komen van het modern migratiebeleid is een risicomodel ontwikkeld om het toezicht op erkend referenten beter te sturen. Dat is uiteindelijk een percentage geworden gebaseerd op een aantal risico-indicatoren. Deze indicatoren zijn gebaseerd op kenmerken van het bedrijf dat tot de regeling wordt toegelaten. Het percentage wordt berekend op basis van een formule. Medewerkers van team Zakelijk-relatiemanagement berekenen de score. Zij kunnen de score aanpassen indien zij bij de aanvraag twijfel hebben over de marktconformiteit van het salaris in relatie tot de werkzaamheden of de branche waar de erkend referent werkzaam is en dit in de score onvoldoende tot uitdrukking wordt gebracht.

De uitkomst van de berekening, met de onderliggende documenten, wordt in geval van een erkenning in INDIGO opgenomen.

Voor het berekenen van de score heeft team Zakelijk-relatiemanagement twee lijsten op hun pagina van INDaily. Een archieflijst met 10.300 bedrijven en een lijst die in december 2020 is gestart met 277 bedrijven. Deze lijsten zijn voor alle IND medewerkers raadpleegbaar¹. De score wordt overgenomen in INDIGO en wordt beheerd door medewerkers van team Zakelijk-relatiemanagement.

1

<https://samenwerken.indaily.intern.ind.nl/sites/DVTeamZakelijk/Lists/Risicoscoring%20KM%20bedrijven%20NIEUW/Medewerkerweergave.aspx>

De score kan op verzoek van RVN, HTO of op basis van signalen vanuit de teams Zakelijk worden aangepast.

De score wordt gebruikt door medewerkers van RVN bij het bepalen of zij bij eerste aanvragen om overkomst van een kennismigrant het bedrijf nadere informatie vragen om te bepalen of de beloning en de functie die wordt uitgeoefend voldoen aan het vereiste van marktconformiteit. Ook is de score een van de factoren die wordt meegenomen bij het bepalen of een controlebezoek bij het bedrijf zal worden uitgevoerd.

Dienstverleners
team toezicht en onderzoek

Datum
5 januari 2022 moet zijn 22-4-21

Ons kenmerk

Uw kenmerk

Conclusie Privacy Office.

Het huidige model is aan het privacy office voorgelegd. Het privacy office: "concludeert voorsnog dat alleen bedrijfsgegevens een rol spelen in het model, en dat er geen persoonsgegevens in staan.(..) Ook maak ik een kanttekening bij de verwerking van gegevens van eenmanszaken, waarbij de bedrijfsgegevens over het algemeen ook persoonsgegevens zijn." Eindconclusie door het privacy office: "Aangezien er in het model geen persoonsgegevens voorkomen is het vanuit de privacy office ook niet nodig om een advies of beoordeling op te stellen."²

Wel is er een kritische noot vanuit het privacy office over het gebruik van het model: "Als ik breder kijk zie ik wel risico's bij hoe het gebruik van het model kan worden verantwoord en de gegevens die hierover bekend zijn. Handelen door een bestuursorgaan op basis van uitkomsten uit een model is nu heel gevoelig, ik denk aan de toeslagenaffaire en Syri. IND zal hierover transparant moeten zijn en een goed verhaal hebben. Ik denk niet dat wij een goed verhaal hebben."

Historie.

Er was een indicator, die was gebaseerd op de samenstelling van het bestuur. Bij natuurlijke personen werd er een onderscheid gemaakt naar Nederlandse, westerse en niet-westerse bestuurders. Deze indicator was wel opgenomen in de lijst van indicatoren maar vervulde **geen** rol in het algoritme dat de risicoscore uitrekende. JZ heeft over deze indicator in 2016 een memo geschreven, waarin werd gewaarschuwd dat deze indicator een vorm van etnisch profileren is. Om aan alle onduidelijkheid een eind te maken is per maart 2021 elke verwijzing naar de bestuurssamenstelling uit de lijst van indicatoren verwijderd. In april 2021 is de verwijzing naar de samenstelling van het bestuur ook uit de archieflijst met de 10.300 bedrijven verwijderd.

INDIGO.

De documentatie die ten grondslag ligt aan de risicoscore wordt ook in INDIGO opgenomen. Echter dit is niet consequent gebeurd. Soms wordt in een intern document de score van de risico indicatoren weergegeven. Ook de samenstelling van het bestuur is dan te zien. Dat kan er als volgt uit:

Samenstelling bestuur	6 - Alle bestuurders uit Niet-westers land
-----------------------	--

Deze documenten maken deel uit van het INDIGO dossier en zijn voor alle medewerkers met een INDIGO autorisatie te raadplegen.

² Email van [REDACTED] aan [REDACTED] dd 29 maart 2021, zie bijlage.

Validatie van de risicoscores.

De indicatoren en de risicoscore zijn nimmer gevalideerd of geëvalueerd. Het privacy office meent dat dit een risico vormt voor de uitlegbaarheid, mocht hier een rechtelijke toetsing op plaatsvinden. Echter, de invloed van de risicoscore heeft geen rechtstreekse gevolgen voor deze bedrijven. Het ondersteunt RVN en HTO bij hun werk zoals eerder beschreven. Daarbij de score heeft zijn langste tijd gehad nu er een nieuw model in ontwikkeling is en de verwachting is dat deze eind 2021 operationeel zal zijn.

Conclusie.

Vanwege de gedane aanpassingen op de indicatorenlijsten en de beperkte invloed op bedrijven door gebruik van de lijst en in belang van een goede bedrijfsvoering wordt verder gebruik van de huidige werkwijze geadviseerd.

In het INDIGO dossier bevinden zich nog interne documenten waarin als onderdeel van de risicoscore soms verwezen wordt naar de samenstelling van het bestuur.

Dienstverleners

team toezicht en onderzoek

Datum

5 januari 2022 moet zijn 22-4-21

Ons kenmerk

Uw kenmerk

Verslag pilotworkshop Begeleidingsethiek IND

Digitalisering geeft ook binnen het werk van de IND veel nieuwe mogelijkheden. Deze technologieën kunnen kwaliteit van het werk verbeteren of de uitvoering vergemakkelijken, maar ze roepen ook ethische vragen op. Via een medewerker van het ministerie van Justitie en Veiligheid is men op de Aanpak Begeleidingsethiek van ECP gewezen als een passende aanpak om breed door de organisatie toe te passen bij gebruik van technologie. In eerste instantie heeft ECP daarom op 13 januari 2021 een pilotworkshop gefaciliteerd voor de IND.

De doelstellingen van de workshop waren:

1. Ervaring opdoen binnen de IND met de Aanpak begeleidingsethiek
2. Feedback op de aanpak vanuit de deelnemers ophalen en op de wijze waarop de resultaten binnen de organisatie hun weg zouden kunnen vinden
3. Inhoudelijke dialoog rondom een relevante technologie, inclusief het komen tot handelingsopties

Dit document is een inhoudelijke vastlegging van deze sessie en is dus meer gerelateerd aan doelstelling 3. Het gaat vergezeld van een los evaluatie- en adviesdocument dat meer ingaat op doelstellingen 1 en 2: het vervolg en mogelijke borging binnen de IND.

1) Aanpak Begeleidingsethiek

De methode wordt in de volgende figuur weergegeven:

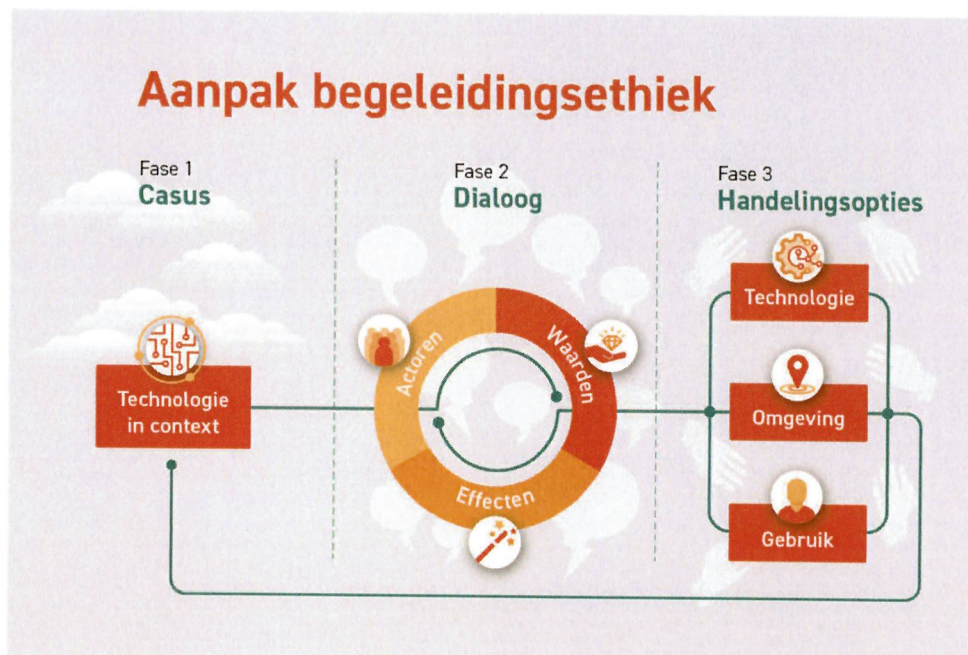

In de workshop waren vanuit de IND 14 betrokkenen aanwezig, die de casus vanuit hun achtergrond op waarde konden schatten. Daarnaast was er een vertegenwoordiger vanuit het ministerie van Veiligheid en Justitie aanwezig. De workshop werd gefaciliteerd door twee specialisten van ECP. De 3,5 uur durende workshop had een vaste opzet die ervoor zorgde dat de verschillende aspecten van de casus in kaart zijn gebracht. De opzet volgde de in de figuur weergegeven aanpak.

- Fase 0: Introductie over doelstelling en toelichting op het model en het gedachtengoed daarachter
- Fase 1: Toelichting op de technologie en de context waarin die technologie wordt toegepast. Dit gebeurde door een expert.
- Fase 2:
 - o Een korte ronde waarin de deelnemers aan de workshop de betrokken actoren benoemen
 - o Brainwrite waar deelnemers mogelijke effecten benoemen en bespreken
 - o Benoemen van waarden die een rol spelen.
- Fase 3: handelingsopties. Dit gebeurde in subgroepjes verdeeld over groepen op zoek naar handelingsopties vanuit de technologie, de omgeving en het gebruik.

2) Uitkomsten van casus risicomodel erkende referent

Fase 1: Casus

In deze fase is de casus toegelicht door de casushouder, [REDACTED]. De casus betrof een risicomodel dat op basis van zowel interne als externe data een risicoscore afgeeft voor erkende referenten. Het model maakt hierbij dus een inschatting van het risico dat een erkende referent in de toekomst de wet niet volgt. De inschatting betreft alleen de referent, niet de betrokken vreemdelingen. De casushouder heeft in de toelichting van de casus de ethische risico's of afwegingen nog niet benoemd, dit is aan de groep.

Fase 2: Dialoog

Actoren

De deelnemers is gevraagd actoren te definiëren die een rol hebben bij de casus:

- Erkende referenten zelf
- Onderliggende vreemdelingen
- Brancheorganisaties
- Medewerkers bezig met beslissen toezicht en handhaving
- Medewerkers 2e lijn die de kaders in de gaten houden
- De samenleving
- Politiek
- Ketenpartners
- Media
- Gemachtigden van erkend referenten
- Beleidsmakers
- Beheerders van het model (functioneel en technisch)
- Bestuurders van bedrijven
- Juridische Zaken
- Toezichthouders
- Communicatie

- Leveranciers technologie

Effecten

Alle deelnemers hebben beurtelings een effect benoemd, zowel positief als negatief. Dat resulteerde in de volgende mogelijke effecten:

Positieve effecten	Negatieve effecten
Ondersteuning van team toezicht	Eenzijdige focus op bepaalde bedrijven via model
Effectiever handhaven	Self-fulfilling feedbackloop
Mogelijkheid tot permanent handhaven	Basisprincipe vertrouwen komt onder druk
Vraagt ander vakmanschap van medewerkers	Vraagt ander vakmanschap van medewerkers
Het werk wordt 'slimmer' en vraagt andere vaardigheden	Nieuwe proces: nieuwe fouten (van medewerkers)
Meer focus op de 'juiste' foute klanten	Onvoldoende onderhouden (incl. publieke waarden) als model statisch blijft
Verbeterde transparantie	Function creep
Betere risico-inschatting, meer gevalideerde parameters	Model kan niet goed werken
Feitelikheden, statistisch onderbouwd (hoog én laag): dus beter kunnen volgen van handhaafstrategie	Afhankelijk van data van anderen (ketenissue)
Efficiencywinst: zowel qua capaciteit handhaving als toezicht	Gevaar: risico-model is 'de waarheid' (proces eromheen)
Voorkomen i.p.v. handhaven	Verkeerde framing: bv. vreemdeling i.p.v. referent
Meer mogelijkheden voor 'preventie'	Op zoek naar het (aangegeven) risico, ook als het er misschien niet is
Betere uitvoering geven aan de wet	Lage categorie wellicht teveel buiten beeld (of houdt model er rekening mee?)
Beter functioneren erkende bedrijven	Aanval media op model door techno-critici
	Goed beheer risicomodel
	Risico op discriminatie
	Bij zo'n technologische oplossing: wanneer vindt de dialoog nog plaats?

Waarden

De relevante waarden zijn door de facilitators geïnventariseerd gelijktijdig met het noemen van de effecten door de deelnemers. Dit gebeurde buiten het zicht van de deelnemers, waarbij de lijst met waarden vervolgens besproken is met de deelnemers. Dit resulteerde in de volgende lijst met waarden, waarbij de vetgedrukte waarden door de deelnemers via een gezamenlijke discussie benoemd werden tot de top 3.

Effectiviteit, inzet publieke middelen (Veiligheid, burgerschap)
Efficiëntie, inzet publieke middelen
Rechtvaardigheid

Eerlijkheid, waarheid
Vertrouwen
Transparantie, uitlegbaarheid, zorgvuldigheid
Kwaliteit (van dienstverlening), vakmanschap
Vakmanschap
(Maatschappelijke) verantwoordelijkheid
Onafhankelijkheid
Dienstbaarheid (aan burger, referent)
Gelijkheid, eerlijke behandeling, evenredigheid, rechtvaardigheid
Dialogo, communicatie, overleg
Rechtmatigheid
Zorgvuldigheid

Fase 3: Handelingsopties

In het proces van het opstellen van de handelingsopties zijn de geprioriteerde waarden uit Fase 2 als uitgangspunt gekozen.

Technologie

Effectiviteit, inzet publieke middelen (Veiligheid, burgerschap)	Transparantie, uitlegbaarheid, zorgvuldigheid	Gelijkheid, eerlijke behandeling, evenredigheid, rechtvaardigheid
Flexibiliteit van het model garanderen: vlotte aanpassingen mogelijk?	Zorgen voor herleidbare uitkomsten, de herkomst van de uitkomsten kunnen uitleggen	Opstellen van (technische) regels die de bedoeling van de wet weerspiegelen
Valideren op 'niet gekozen referenten' en gekozen referenten	Goed valideren	Ruimte creëren voor rehabilitatie, niet eeuwig last hebben van een slechte beoordeling
Op termijn aantal handelingen niet doen	'mate van zorgvuldigheid-betrouwbaarheid', gegeven %	Consistentie creëren
Feedback op basis van realiteit: wanneer klopt model niet, leermodel	Model blijven begrijpen, uitlegbaarheid, wijzigingen kunnen uitleggen	
Van wie is het model, wie bepaalt het? Verantwoordelijkheid vastleggen	'wie moet het kunnen uitleggen: juridisch, handhaving, ...	
	Betrouwbaarheid van de data: buiten en binnen	

Omgeving

Effectiviteit, inzet publieke middelen (Veiligheid, burgerschap)	Transparantie, uitlegbaarheid, zorgvuldigheid	Gelijkheid, eerlijke behandeling, evenredigheid, rechtvaardigheid
Keten erna effectief inrichten	Handhavingscommunicatie	Model toetsen (extern, audit?)
Goed gesprek door Team Zakelijk	Transparancy by design -> aan wie wil je uitleg geven, aan het begin van het proces	Niet alleen focussen op risico hoog, niet onevenredig, steekproeven. Italiaanse vlag
Handhavingscommunicatie	Afspraken (en verantwoordelijkheden!) vastleggen / proces beschrijven over redenen om risicoscore te veranderen	Gevalideerde analyses, datasets op orde
Feedback vanuit mensen die ermee moeten werken		Altijd een menselijk filter ertussen (die verschil maakt, moet daadwerkelijke aanvulling zijn)
Risicomodel moet door iedereen (meerdere teams) gebruikt worden		

Gebruik

Effectiviteit, inzet publieke middelen (Veiligheid, burgerschap)	Transparantie, uitlegbaarheid, zorgvuldigheid	Gelijkheid, eerlijke behandeling, evenredigheid, rechtvaardigheid
Stimuleren/controleren van gebruik (voorkomen eigen winkel)	Transparant over de data die je gebruikt (besluit)	Collegiale toetsing op evenredigheid
Tijdswindow voor gebruikers om automatische piloot te voorkomen	Medewerker moet weten hoe het model werkt en hoe je er mee moet werken (uitleggen en trainen van medewerker)	Dilemmatraining, moreel beraad
Verplicht stellen uitkomst van het model toe te passen	Geautomatiseerde werking van het resultaat van de	Actualiteit van de data toetsen en mogelijk

	uitkomst – over rapporteren en verantwoorden (check achteraf / effectiviteitsmeting van het model)	uitbreiden met andere bronnen, definities van vastlegging/ toetsing ervan
Mensen toerusten om in gesprek met elkaar te gaan (kennis delen, uitlegbaarheid van besluit of mening)	Informereren over uitkomsten en toepassing van het model en hoe het model onderhouden wordt	Niet te lang alleen doorgaan, maar bevindingen delen met anderen en bespreken
Blijf bij oorspronkelijke opdracht, geen ander werk	Oefenen in helder weergeven van motivatie (toegankelijk schrijven)	Aandacht voor feedbackcultuur, vertrouwen
		Vastleggen van werkwijzen en kunnen volgen of deze werkwijze wordt gevolgd (kwaliteitssysteem)

Bijlage: Deelnemers

[REDACTED] (IND)
[REDACTED] IND)
[REDACTED] (IND)
[REDACTED] (IND)
[REDACTED] (IND)
[REDACTED] (IND)
[REDACTED] (IND)
[REDACTED] (IND)
[REDACTED] (IND)
[REDACTED] (IND)
[REDACTED] (IND)
[REDACTED] (IND)
[REDACTED] (IND)
[REDACTED] (IND)
[REDACTED] (IND)
[REDACTED] (Ministerie Justitie & Veiligheid)

Moderatoren: [REDACTED], [REDACTED] (ECP)



Aan: MT IND

Van: TTHH

10 lid 2e

Tactische Tafel Handhaving

Den Haag

Contactpersoon

Datum

Ons kenmerk

Uw kenmerk

Bijlage(n)

nota

Definitief stopzetten gebruik risicomodel erkende referenten

Aanleiding

Binnen de IND is sinds 2011 het risicomodel erkende referenten (hierna: het model) in gebruik genomen. Met de inwerkingtreding van het Modern Migratiebeleid is de verantwoordelijkheid voor het toetsen aan de voorwaarden van verblijfsaanvragen belegd bij de erkende referenten. Het model had als doel erkende referenten met een verhoogd risico op niet-naleving in te schatten om vervolgens de wijze en intensiteit van toezicht en handhaving daarop af te stemmen.

MT IND wordt gevraagd om:

- Kennis te nemen van voorliggende nota.
- Binnen de eigen directie(waar van toepassing) aandacht te geven aan het zorgvuldig effectueren van het besluit om *definitief* te stoppen met het gebruik van het model. Daaronder valt ook het blokkeren van de toegang tot het model, instrueren van medewerkers en het aanpassen van documentatie (zoals werkinstructies).
- In te stemmen met het - met prioriteit - laten analyseren welke aanpassingen in INDiGO nodig zijn om de risicoscores en indicatoren niet langer inzichtelijk en bruikbaar te maken, en zo spoedig als mogelijk deze aanpassingen door te laten voeren.

Toelichting tot stand komen besluit

Het model werd gebruikt binnen de afdelingen van DV waar bedrijfsbezoeken en accountmanagement erkende referenten zijn belegd, en binnen de afdelingen van RVN waar beslist wordt op de verblijfsaanvragen ingediend door de erkende referenten namens de vreemdelingen. Het model bestaat uit lijsten van bedrijven waarin op basis van indicatoren (zoals omvang van het bedrijf, branche waarin het bedrijf werkzaam is, het al dan niet in het bezit zijn van een website of een bedrijfspand) risicoscores worden afgeleid. Deze scores zijn niet alleen raadpleegbaar via deze lijsten, maar staan ook vermeld in INDiGO.

In de laatste jaren is bij de IND (bijv. bij de Privacy Office en binnen het lopende programma Informatie gestuurd werken, hierna: IGW) veel geïnvesteerd in de uitbreiding en professionalisering van de expertise rondom het verantwoord gebruik van data en actuele eisen waar (risico)modellen aan moeten voldoen. Ook hebben ontwikkelingen zoals de toeslagenaffaire er toe bijgedragen dat we kritischer zijn gaan kijken naar onze processen. Aan de

Tactische Tafel Handhaving (TTHH) is op 20 mei 2021 een analyse besproken opgesteld door de Privacy Office en IGW over de risico's van het gebruik van dit model. Belangrijkste bevinden behelsden:

- Onduidelijkheid ten aanzien van de opzet, toegang en beheer;
- Niet ingeregeld eigenaarschap;
- Mogelijke bias bij de toepassing en ontbreken van mechanismen ter controle en voorkoming van een dergelijke bias.

TTHH

Datum

Ons kenmerk

Uw kenmerk

In deze analyse is tevens meegenomen dat reeds eerder door JZ aandacht is gevraagd voor het onjuiste gebruik van het model vanwege elementen van etnisch profileren bij een van de indicatoren over de samenstelling van het bedrijfsbestuur (onderscheid in Nederlandse, westerse en niet westerse bestuurders). Om aan alle onduidelijkheid een eind te maken is per maart 2021 elke verwijzing naar de bestuurssamenstelling uit de lijst van indicatoren verwijderd. In april 2021 is de verwijzing naar de samenstelling van het bestuur ook uit de archieflijst verwijderd. Echter in INDIGO zijn verwijzingen in sommige gevallen nog altijd zichtbaar.

Gelet op bovenstaande is tijdens dezelfde TTHH-vergadering van 20 mei 2021 geadviseerd om het gebruik van het risicomodel per direct en vooralsnog *tijdelijk*, stop te zetten. Dit advies is overgenomen en geëffectueerd door de directies DV en RVN, waarbij de uitvoering van het besluit is belegd bij het operationeel management van de betreffende afdelingen. De gevolgen en risico's van de stopzetting voor de beide directies zijn vervolgens verder onderzocht, onder meer in kennissessies met het betrokken management en procesexperts op 8 september en 28 september 2021.

Op basis van deze inzichten heeft de TTHH op 16 december 2021 geadviseerd om de tijdelijke stopzetting van het gebruik van het model om te zetten in een *definitieve stopzetting*. Dit advies is ook overgenomen en geëffectueerd door de directies DV en RVN. Maatregelen die passen bij de definitieve stopzetting zijn: het blokkeren van de toegang tot het model, instrueren van medewerkers en aanpassen van documentatie (zoals werkinstructies). Daarnaast dienen er INDIGO-aanpassingen plaats te vinden zodat de risicoscores (en ook indicator 'samenstelling bestuur') ook daar niet langer inzichtelijk zijn.

Vervolg

Op dit moment worden door het programma Informatie gestuurd Werken (IGW) nieuwe klantbeelden en risicomodellen ontwikkeld, met als doel deze op de meest verantwoorde en zorgvuldige wijze te kunnen toepassen. Daarbij worden naast de actuele kennis en expertise ook diverse externe inzichten betrokken, bijv. ter voorkoming van een mogelijke bias en om de ethische vraagstukken te adresseren. De directies DV en RVN bekijken in gezamenlijkheid welke stappen er in de tussentijd nodig zijn om om te gaan met erkende referenten met een verhoogd risico.



Aan: DG Migratie

Directie SUA
Strategie en Thematisch Advies

Postbus

Contactpersoon

[Redacted]

F

10 lid 2e

Datum
29 april 2021

Ons kenmerk

Uw kenmerk

Bijlage(n)

nota

Antwoord IND op Kamervragen leden Ceder
(ChristenUnie) en Leijten (SP)

1. Doel nota

Deze nota is ter besluitvorming.

2. Aanleiding, gevraagde actie(s) en advies

De Kamerleden Ceder en Leijten hebben vragen gesteld over het bericht 'Overheid heeft nog jaren nodig om 'foute persoonsgegevens' op te ruimen'. De vragen worden door het Ministerie van Binnenlandse Zaken en Koninkrijksrelaties beantwoord. Dat ministerie heeft het ministerie van Justitie en Veiligheid om een inbreng gevraagd. De coördinator binnen J&V heeft om medewerking gevraagd:

"Het gebruik van risicomodellen met afkomstgerelateerde indicatoren, is niet eerder in kaart gebracht en moet worden uitgevraagd.

Met dat doel worden de Raad voor de Kinderbescherming, de IND, Justis, DJI en COA de volgende vragen voorgelegd (als vraag 1 ontkennend wordt beantwoord zijn de vragen 2 t/m 4 niet van toepassing);

1. Maakt de organisatie gebruik van een of meer risicomodel(len) op basis van persoonsgegevens inzake nationaliteit, etniciteit en/of geboorteplaats?
2. Indien dat het geval is, is daarvoor een DPIA uitgevoerd?
3. Indien er een DPIA is uitgevoerd, kan de organisatie die verstrekken met het oog op voorbereiding beantwoording Kamervragen?
4. Indien er gebruik wordt gemaakt van een of meer risicomodel(len), wordt daarbij dan een proportionaliteitstoets uitgevoerd?"

Ik verzoek u in te stemmen met het onderstaande antwoord op de vragen en het antwoord door te geleiden naar de behandelaar bij de Directie I&I van het departement.

3. Voorgesteld antwoord

In de brief van 8 april 2021 van de staatssecretaris van Binnenlandse Zaken en Koninkrijksrelaties wordt verwezen naar het onderzoek dat andere departementen zullen gaan uitvoeren. Op pagina 2 van die brief staat het volgende:

"In aanvulling op de al lopende onderzoeken van de Belastingdienst, Toeslagen en van de minister van Sociale Zaken en Werkgelegenheid, heb ik ook mijn overige ambtgenoten verzocht om voor hun beleidsterreinen onderzoeken voor te bereiden naar het onrechtmatig of oneigenlijk gebruik van afkomst gerelateerde indicatoren in risicomodellen.

In 2021 wijzen zij een projectleider aan en worden door de departementen plannen van aanpak opgesteld. Eind van het jaar za ik uw Kamer informeren over deze plannen van aanpak van de departementen en hun plannen."

Het lijkt raadzaam om nu niet op dat onderzoek, dat ook binnen de IND zal moeten plaatsvinden, vooruit te lopen. De korte termijn voor de beantwoording brengt immers het risico met zich dat niet alles in kaart kan worden gebracht.

Directie SUA
Strategie en Thematisch Advies

Ik stel daarom voor als volgt te antwoorden.

Er is nog geen compleet overzicht te geven van de gebruikte risicomodellen, en het gebruik van de nationaliteit daarin, omdat daar nu juist onderzoek naar gedaan wordt zoals in de brief van 8 april 2021 is aangegeven.

Datum
29 april 2021

Ons kenmerk

In de brief van 8 april 2021 onder aan pagina 1 is al aangegeven dat het volledig beëindigen van het gebruik van de nationaliteit het werk in de vreemdelingenketen nagenoeg onmogelijk zou maken.

Uw kenmerk

4. Afstemming

Het voorgestelde antwoord is afgestemd met de privacy officer van de IND en de directie JZ.



Aan: TTHH

TTHH

10 lid 2e

Contactpersoon

Datum
18 mei 2021

Ons kenmerk

Uw kenmerk

Bijlage(n)

Bevindingen IGW en Privacy office huidig risicomodel
Erkend Referent

Aanleiding

In deze nota wor

Kort samengevat de bevindingen benoemd van de experts van IGW (datalab) en Privacy office ten aanzien van het huidig risicomodel erkende referent. Dit model wordt op dit moment actief gebruikt bij RVN (klantgroep Zakelijk en VRL) en bij DV (Team Zakelijk en HTO). Ter bespreking in de TTHH.

Bevindingen

- De voorspellende kracht van dit model is relatief laag: 0.571 vs 0.5 als je geen model zou gebruiken.
- Het is onduidelijk (in ieder geval niet eenduidig) vastgelegd wat de opzet van het model is, hoe het wordt gebruikt, welke versie daarvan actueel is, hoe het beheer en de toegang tot het model zijn geregeld.
- Eigenaarschap op het model (en daarmee degene die de risico's van het gebruik daarvan expliciet accepteert) is niet ingeregeld.
- Op sommige input onderdelen van het model lijkt sprake te zijn van een bias (bijv. de branche waarin het bedrijf actief is). Controle op een dergelijke bias lijkt onvoldoende te zijn ingeregeld.
- In 2018 is er vanuit JZ geadviseerd om het gebruik van het model te stoppen. Mede vanwege elementen van etnisch profileren, en voornoemde onduidelijkheden rondom onderhoud en gebruik. Onderdelen die met etniciteit te maken hebben zijn inmiddels eruit gehaald, echter het oude model met die elementen erin is nog benaderbaar.
- Het is onduidelijk of het model fit for purpose is. Het lijkt te zijn ontwikkeld voor doeleinden van toezicht. Terwijl het nu ook wordt gebruikt in het beslisproces.
- Hoewel het model niet het besluit zelf bepaalt kan bepaalde groepen onderwerpen aan een intensiever onderzoek dan andere op basis van een model al gevoelig liggen.
- Tot slot, de kans dat bij deze doelgroep (erkende referenten) incidenten gaan plaatsvinden die een impactvolle gebeurtenis mee zich meebrengt is klein. Echter, de vraag is of continueren van het gebruik van een dergelijk model past bij de huidige strategie van de IND. Verder is risico van meer algemene (Kamer)vragen over gebruik van algoritmes door de IND actueel.¹ Daarbij zullen eventuele onregelmatigheden cq. onzorgvuldigheden kunnen leiden tot

¹ In april zijn kamervragen over dit onderwerp binnengekomen bij de Privacy office ihkv een overheidsbrede inventarisatie. N.a.v. de Toeslagenaffaire is ook aan de IND gevraagd of sprake is van een risicoprofiel waarin persoonsgegevens worden verwerkt. Dit model is om die reden uiteindelijk niet gemeld, maar het geeft wel aan dat er aandacht voor is.

vervelende erfenis voor de modellen die we op dit moment op een meer verantwoorde wijze met elkaar aan het ontwikkelen zijn.

Voorstel

Risicosessie op korte termijn organiseren met de managers en senioren van de operationele afdelingen, aangevuld met expertise vanuit JZ, Datalab, risicomangement en bCIO. Integraal advies over de continuering gebruik van het model voorleggen aan de TTHH.

TTHH

Datum
18 mei 2021

Ons kenmerk

Uw kenmerk

[REDACTED]

[REDACTED]

buiten omvang verzoek



Immigratie- en Naturalisatiedienst
Ministerie van Veiligheid en Justitie

Aan: MT-JZ

Juridische Zaken

Postbus

Contactpersoon

T
F

Datum
16 juni 2017

Ons kenmerk

Uw kenmerk

Bijlage(n)

nota

Paraaf

Paraaf

Paraaf

Paraaf

Paraaf

Paraaf

Inleiding

Binnen het programma e-Dienstverlening wordt op dit moment gewerkt aan het automatiseren van het proces van behandeling van aanvragen. Hierbij staat het gebruik van behandelprofielen voor ogen. Op basis van een behandelprofiel wordt – heel kort gezegd – bepaald of nader onderzoek naar de voorliggende aanvraag nodig. Eén van de verblijfsdoelen die als eerste in aanmerking komt voor automatisering als bedoeld, is Kennis.

Binnen de IND wordt al geruime tijd gewerkt met een profiel voor kennismigratie (in de wandelgangen "model [REDACTED]" genoemd). Op dit moment wordt geprobeerd dit model geschikt te maken als behandelprofiel zodat het kan worden toegepast in het te automatiseren proces van behandeling van aanvragen voor verblijf van Kennismigranten.

Inmiddels is niet alleen duidelijk geworden dat dit model niet alleen nauwelijks geschikt te maken is als behandelprofiel, op basis van verkregen documentatie is eveneens duidelijk geworden – en dit is de kern van deze nota – dat het model zoals dit thans wordt gebruikt, feitelijk etnische profilering behelst, althans leidt tot discriminatoire bejegening van mensen, louter vanwege afkomst, terwijl daarvoor een deugdelijke onderbouwing ontbreekt.

Sinds de reorganisatie per 1 september 2015 is niet duidelijk wie verantwoordelijk is voor het toepassen van dit model in de uitvoeringspraktijk: de directie DV, of de directie RVN, of beide?

Gevraagd besluit

Aan het MT-JZ wordt gevraagd te bewerkstelligen, bijvoorbeeld via agendering bij het MT-IND, dan wel via een andere door u te bepalen weg, dat het gebruik van het bedoeld model in de uitvoeringspraktijk wordt gestaakt en voortaan gestaakt gehouden en dat de op dit model gebaseerde registraties van erkend referenten (= de betrouwbaarheidsscore) *voor de toekomst* uit het systeem Indigo wordt verwijderd.

Juridische Zaken

Datum
16 juni 2017

Ons kenmerk

Toelichting

Uw kenmerk

Voor een goed begrip van de totstandkoming van dit model wordt verwezen het document "Eindrapportage, Ontwikkeling van een risicoscore voor bedrijven die kennismigranten overhalen". Dit document is als bijlage bijgevoegd.

Blijkens hoofdstuk 5 van dit stuk zijn ten behoeve van dit model een aantal risico-indicatoren geselecteerd, waaronder de variabele: "Geboorteland van bestuurders", waarbij als hypothese is gesteld: "In bepaalde regio's van de wereld heeft men een andere manier om met wettelijke bepalingen om te gaan. Hierdoor zullen bestuurders uit een bepaald geboorteland eerder over gaan tot het overtreden van regels", zie pagina 9 onderaan.

In hoofdstuk 6 van dit stuk wordt erkend dat het statistisch onderzoek dat ten grondslag ligt aan de totstandkoming van dit model, is gebaseerd op respectievelijk een te klein aantal bedrijven dat in het verleden gefraudeerd heeft: iets meer dan 30 bedrijven, zie pagina 11 bovenaan, en een te klein aantal bedrijven die niet gefraudeerd hebben, uiteindelijk 89 bedrijven, zie pagina 12 laatste tekstblok. Ter illustratie: de dataminingspecialisten die onlangs zijn aangetrokken bij het project Datalab, geven consequent aan dat voor een dergelijk statistisch onderzoek *minimaal* 600 gevallen nodig zijn, om op wetenschappelijk verantwoorde wijze een verband vast te kunnen stellen.

In hoofdstuk 8 van genoemd stuk zijn de uitkomsten van statistische analyses gebruikt. Opvallend is dat "in het beste model" bij de logistische regressieanalyse de variabele "Geboorteland van bestuurder" wel als voorspellende waarde wordt gevonden, maar niet bij de CHAID-analyse, zie pagina 15, dat geconcludeerd wordt dat beide modellen voldoende inzicht zouden geven om de kans te voorspellen dat een bedrijf fraudeert, maar dat toch wordt gekozen voor het model van de logistische regressie, omdat dit model de meeste (vier) voorspellende waarden kent, zie pagina 16. De conclusie dat de analyses zijn gebaseerd op veel te weinig gevallen en dat het daarom (juridisch) onverantwoord is een daarop gebaseerd model in de uitvoeringspraktijk te gebruiken, is kennelijk niet getrokken.

Afgaande op mondelinge informatie verkregen vanuit het project Behandelprofielen, is vervolgens de toepassing van dit model in de uitvoeringspraktijk afhankelijk van de betreffende beslismedewerker. Een deel van de medewerkers gebruikt het model bij de beoordeling van de aanvraag van een bedrijf om erkenning als referent. Afhankelijk van de score (betrouwbaar of niet) wordt aanvullend onderzoek gedaan alvorens te beslissen. Bij inwilliging blijft de score in het systeem Indigo geregistreerd staan. Een ander deel van de medewerkers gebruikt het model niet bij de beoordeling als aangegeven, maar vult achteraf, na inwilliging van de aanvraag, het model in, opdat er een score in Indigo wordt geregistreerd. In beide situaties wordt de score nadien (ook) gebruikt bij de beoordeling van

door de erkend referenten ingediende aanvragen voor verblijfsvergunningen voor over te halen kennismigranten. Verblijfsaanvragen ingediend door erkend referenten die niet als betrouwbaar zijn gescoord, worden dan stelselmatig aan extra controle onderworpen. Dit dus ondanks verkregen erkenning, waarvoor bedrijven meer dan € 5.000,00 hebben betaald, teneinde in aanmerking te komen voor versnelde behandeling van ingediende verblijfsaanvragen. Dit valt voorts ook niet te rijmen met de bedoeling van de wetgever bij de totstandkoming van de Wet MoMi, namelijk steekproefsgewijze controle van erkend referenten.

Juridische Zaken

Datum
16 juni 2017

Ons kenmerk

Uw kenmerk

Afgaande op informatie verkregen vanuit het project Datalab, is het op dit moment ook uitgesloten om dit model alsnog op wetenschappelijk verantwoorde wijze gevalideerd te krijgen, eenvoudigweg omdat er te weinig "slechte gevallen" te vinden zijn in het systeem Indigo, waarop een dergelijke validatie kan plaatsvinden.

Tot slot is van belang te vermelden dat etnische profilering op dit moment in de politieke belangstelling staat en tot maatschappelijke discussie heeft geleid, mede concreet naar aanleiding van wat zanger Typhoon onlangs in Zwolle is overkomen: een man met een donkere huidskleur in een dure auto, dat zou wel eens met drugsgeld van doen kunnen hebben. In wezen vindt bij toepassing van het genoemd model hetzelfde plaats: een bestuurder van een bedrijf komt uit een niet-Westers land, dus zal die eerder geneigd zijn tot wetsovertreding.



Van: ██████████
Aan: ██████████ 10 lid 2e
Cc: ██████████ [IND/IV/DD/DOK](#)
Onderwerp: RE: Wob-verzoek ARGOS/ VPRO "oud" risicomodel erkend referenten
Datum: dinsdag 4 januari 2022 16:09:47
Bijlagen: [1. Statistisch onderzoek risicoprofiel met risico indicatoren.pdf](#)
[2. Invulinstructie sharepoint \(her\)profilering bedrijven.pdf](#)

Beste ██████████ 10 lid 2e

Zoals verzocht, vindt je in de bijlage het volgende:

- documentatie over het oude risicomodel (1. Statistisch onderzoek risicoprofiel met risico indicatoren)
- documentatie over instructies voor de parameters voor risicoscoring (= statistisch risicomodel parameters + aanvullende parameters)

Gemakshalve, is het statistisch risicomodel hierna weergegeven:

$$RS_i = \frac{e^{2,178 + (-1,137 \cdot x_{1i}) + (-1,567 \cdot x_{2i}) + (1,179 \cdot x_{3i}) + (-1,221 \cdot x_{4i})}}{e^{2,178 + (-1,137 \cdot x_{1i}) + (-1,567 \cdot x_{2i}) + (1,179 \cdot x_{3i}) + (-1,221 \cdot x_{4i})} + 1}$$

x1: Aantal werknemers (wereldwijd)
x2: Risico branche
x3: Bedrijfspannend aanwezig is of niet
x4: Website aanwezig of niet
i: Erkent Referent
RS_i : Risicoscore voor Erkent Referent i

Om misverstanden te voorkomen, ik ben niet de eigenaar van het origineel document omtrent het oude risicomodel en heb deze niet ontwikkeld/beheerd.

Voor nadere informatie omtrent risicoscoring voor erkent referenten en het (oude) proces/risicomodel, het vriendelijk verzoek contact op te nemen met ██████████ en zijn team.

Groet, ██████████

Van: ██████████ - IND/IV/DD 10 lid 2e
Verzonden: dinsdag 4 januari 2022 14:14
Aan: ██████████ de - IND/IV/DD/DEC ; ██████████ ; ██████████ - IND/JZ/POBJ
CC: ██████████ - IND/JZ/RV ; ██████████ - IND/IV/DD/DOK
Onderwerp: Wob-verzoek ARGOS/ VPRO 'oud' risicomodel erkend referenten
 Hallo ██████████,
 Vanochtend heeft een overleg plaats gevonden met de journalist ██████████ van het radioprogramma VPRO/ ARGOS.
 Dat n.a.v. het Wob-verzoek naar het risicomodel erkend referenten. Uiteindelijk is afgesproken om documentatie t.a.v. het 'oude' risicomodel aan te leveren.
 Er is voornamelijk interesse in de indicatoren van het oude risicomodel erkend referenten en de (ethische) redenen en het proces waarom wij er mee zijn gestopt.
 ██████████ el is Wob-coördinator in deze en verzamelt de stukken. Zouden jullie hetgeen jullie kennen naar hem willen doorsturen? Uiterlijk 15 januari a.s.
 Alvast bedankt, ██████████



Vastgesteld

verslag

Tactische Tafel Handhaving (TTHH) dd. 2 december 2021

Aanwezig

(voorzitter),

(verslag)

10 lid 2e

Afwezig

10 lid 2 e

1. Opening en mededelingen

opent de vergadering en heet welkom die aanschuift m.b.t. agendapunt 2.

Mededelingen: meldt dat Argos een WOB verzoek heeft gedaan over het gebruik van risicomodellen bij de IND. Het WOB verzoek is in behandeling bij JZ. stuurt het WOB verzoek door naar de leden van de TTHH (**Actie**)

vraagt naar de voorbereiding van de sessie over het MJP HH van 11 januari. meldt dat er inmiddels 50 aanmeldingen binnen zijn. Binnenkort komt er een uitvraag voor het begeleiden van de deelsessies.

2.

buiten omvang verzoek

[Redacted]

buiten omvang verzoek

3.

[Redacted]

idem

4. Follow up risicomodel erkend referenten

In de TTHH van 20 mei 2021 is besloten om tijdelijk te stoppen met het gebruik van het risicomodel erkend referenten. In enkele bijeenkomsten met Operationeel Managers zijn de gevolgen en alternatieven bekeken. De leden van de TTHH die in deze hun directies vertegenwoordigen besluiten om het besluit om tijdelijk te stoppen met het gebruik van het risicomodel om te zetten in een definitief besluit tot stopzetten. Dit betekent ook dat de systemen hierop zo moeten worden aangepast dat dit ook technisch niet meer mogelijk is. Het MT-IND zal over dit besluit worden geïnformeerd. [Redacted] neemt de regie van het schrijven van een nota voor het MT IND op zich. (actie [Redacted])

10 lid 2e

5.

[Redacted]

buiten omvang verzoek

6.

[Redacted]

idem

Vorraadagenda

- [Redacted]
- [Redacted]

idem

[REDACTED]

buiten omvang verzoek

[REDACTED]	[REDACTED]	[REDACTED]	[REDACTED]	[REDACTED]	[REDACTED]
[REDACTED]	[REDACTED]	[REDACTED]	[REDACTED]	[REDACTED]	[REDACTED]
[REDACTED]	[REDACTED]	[REDACTED]	[REDACTED]	[REDACTED]	[REDACTED]
[REDACTED]	[REDACTED]	[REDACTED]	[REDACTED]	[REDACTED]	[REDACTED]
[REDACTED]	[REDACTED]	[REDACTED]	[REDACTED]	[REDACTED]	[REDACTED]
[REDACTED]	[REDACTED]	[REDACTED]	[REDACTED]	[REDACTED]	[REDACTED]
[REDACTED]	[REDACTED]	[REDACTED]	[REDACTED]	[REDACTED]	[REDACTED]
[REDACTED]	[REDACTED]	[REDACTED]	[REDACTED]	[REDACTED]	[REDACTED]

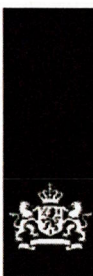

Vastgesteld

verslag

Tactische Tafel Handhaving dd. 20 mei 2021

Aanwezig

[redacted] (voorzitter), [redacted], [redacted],
[redacted], [redacted] en [redacted] (verslag)

10 lid 2e

Afwezig

[redacted]

Te gast

[redacted] en [redacted] (agendapunt 4 en 5) en [redacted]
[redacted], agendapunt 6.

10 lid 2

1. Opening en mededelingen

- [redacted]
- [redacted]
- [redacted]
- [redacted]
- [redacted]
- [redacted]
- [redacted]
- [redacted]
- [redacted]
- [redacted]

buiten omvang verzoek

2. Verslag vergadering 25 maart.

[Redacted]

Bespreking actiepunten.

- [Redacted]
- [Redacted]
- [Redacted]
- [Redacted]
- [Redacted]
- [Redacted]
- [Redacted]
- [Redacted]
- [Redacted]
- [Redacted]
- [Redacted]

idem

3. MAR advies en bespreking MT IND

- [Redacted]

idem

4/5 Couancebeleid en risicomodellen.

[Redacted]

idem

[Redacted]

idem

Inmiddels wordt kritisch gekeken naar de inzet van risicomodellen. De indicator wordt in dat kader meegenomen in het (te ontwikkelen) risicomodel dat wordt getoetst door de Algemene Rekenkamer en audits van TNO en het eigen IND audit team. Het huidige risico-model inzake erkend referent is enkele jaren gelden aangepast op nieuwe inzichten en wordt per 1 januari a.s. sowieso niet meer gebruikt. In afgehandelde zaken is het niet altijd duidelijk in hoeverre het risicomodel een rol heeft gespeeld bij de nadere beoordeling. Het voorspellend vermogen van dit risico model is sowieso marginaal. Het huidige risico model wordt nog gebruikt o.a. bij erkend referenten en bij verlengingsaanvragen. Er worden geen bijzondere persoonsgegevens gebruikt. De vraag rijst of het wenselijk is om tegen de achtergrond van de huidige discussie het huidige risicomodel nog te gebruiken. Hierbij wordt overwogen dat dit risicomodel een geringe voorspellende waarde heeft. Besloten wordt om het gebruik in ieder geval tijdelijk te stoppen. [Redacted] (RVN) en [Redacted] (DV) zullen in hun directieteam voorstellen dit besluit definitief te maken.

4. Tertaalrapportage januari - april 2021

[Redacted]

buiten omvang verzoek

5. Voorbereidend overleg TTHH

[Redacted]

idem

6. Indigo (veld in het kader van.)

[Redacted]

idem

7. Rondvraag.

[Redacted]

idem

8. Sluiting

[Redacted]

idem

Voorraadagenda

•	[REDACTED]	
i	[REDACTED]	
i	[REDACTED]	idem

Aktiepuntenlijst

idem

[REDACTED]	[REDACTED]	[REDACTED]	[REDACTED]	[REDACTED]	[REDACTED]
[REDACTED]	[REDACTED]	[REDACTED]	[REDACTED]	[REDACTED]	[REDACTED]
[REDACTED]	[REDACTED]	[REDACTED]	[REDACTED]	[REDACTED]	[REDACTED]
[REDACTED]	[REDACTED]	[REDACTED]	[REDACTED]	[REDACTED]	[REDACTED]
[REDACTED]	[REDACTED]	[REDACTED]	[REDACTED]	[REDACTED]	[REDACTED]
[REDACTED]	[REDACTED]	[REDACTED]	[REDACTED]	[REDACTED]	[REDACTED]
[REDACTED]	[REDACTED]	[REDACTED]	[REDACTED]	[REDACTED]	[REDACTED]
[REDACTED]	[REDACTED]	[REDACTED]	[REDACTED]	[REDACTED]	[REDACTED]
[REDACTED]	[REDACTED]	[REDACTED]	[REDACTED]	[REDACTED]	[REDACTED]
[REDACTED]	[REDACTED]	[REDACTED]	[REDACTED]	[REDACTED]	[REDACTED]

21-13	[REDACTED]	[REDACTED]	[REDACTED]	[REDACTED]	[REDACTED]
[REDACTED]	[REDACTED]	[REDACTED]	[REDACTED]	[REDACTED]	[REDACTED]
[REDACTED]	[REDACTED]	[REDACTED]	[REDACTED]	[REDACTED]	[REDACTED]
[REDACTED]	[REDACTED]	[REDACTED]	[REDACTED]	[REDACTED]	[REDACTED]



Vastgesteld

verslag

Tactische Tafel Handhaving (TTHH) dd. 18 november 2022

Moet zijn : 18-11-2021

Aanwezig

[redacted] (voorzitter), [redacted]

[redacted], 10 lid 2e

1. Opening en mededelingen

[redacted] buiten omvang verzoek

2. Verslag en actiepuntenlijst

[redacted] idem

[redacted] idem

[redacted] idem

[Redacted text block]

idem

3. [Redacted text block]

[Redacted text block]

idem

[Redacted text block]

idem

4. [Redacted text block]

[Redacted text block]

idem

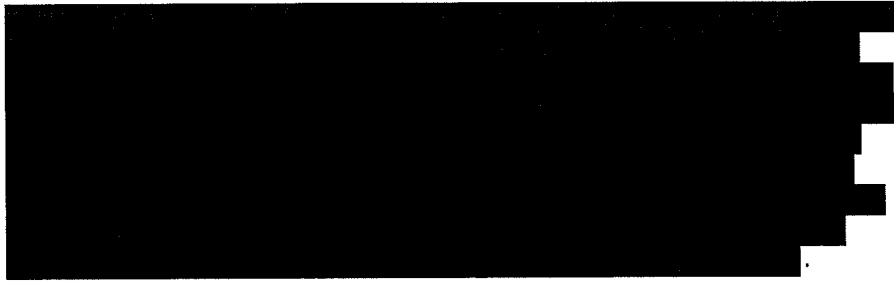

idem

5. Risisomodel Erkend referenten

█ geeft aan dat er inmiddels drie dashboards zijn opgeleverd waaraan nog geen (risico) scores zijn gehangen. Na bespreking van de nota kan er nog geen beslissing worden genomen. Het onderwerp moet nog inhoudelijk worden besproken binnen het MT RVN. Het veld "nationaliteiten bestuurders" wordt niet meer gebruikt maar dient ook uit INDiGO te worden verwijderd. De eerder geschreven nota van JZ kan hiervoor aanvullende informatie bieden. Na bespreking in het MT RVN komt het onderwerp terug op de agenda.

10 lid 2e

6. Sluiting



buiten omvang verzoek







Voorraadagenda

- █
█
█
- Risico-model Erkend Referent (agenderen Henri)

idem

Actiepuntenlijst

Nummer	Onderwerp	Datum	Actiehouder	Planning	Voortgang
█	█	█	█	█	█
█	█	█	█	█	█
█	█	█	█	█	█

					
---	---	---	---	--	---

Risico-indicaties van belang voor keuze vervolg proces Controleren gegevens:

01. Er werken wereldwijd maar weinig mensen bij de onderneming/ bij het (moeder) bedrijf werken weinig mensen;
02. Sector (bv. horeca/ groothandel/ handelsbemiddeling/ adviesbureaus);
03. De onderneming is gevestigd op een woonhuis, er is geen bedrijfspand in Nederland
04. Er is geen website;
05. Het bedrijfspand in Nederland is een virtueel kantoor;
06. Er is wel een website, maar deze is niet opgesteld in het Engels/ Nederlands;
07. De onderneming heeft weinig vermogen/ er gaat weinig geld om in de onderneming;
08. Er zijn geen werknemers van de onderneming te vinden met een LinkedIn profiel;
09. Er staat geen informatie op andere websites over de onderneming;
10. Er zijn fraudesignalen geregistreerd bij de onderneming en/ of de kennismigrant, bijvoorbeeld n.a.v. een klikbrief;
11. Bij de aanvraag erkenning is de zaak voorgelegd aan RVO én is in eerste instantie negatief geadviseerd door RVO, daarbij blijkt uit de stukken dat;
 - 11a. Er is geen goed uitgewerkt plan waarin staat omschreven wat de onderneming in Nederland gaat doen;
 - 11b. Er is wel een ondernemingsplan, maar dit plan is niet voorzien van een financiële onderbouwing.
12. Het adres in KvK is anders dan het adres in INDiGO én er is geen melding van een adreswijziging in het dossier;
13. Er is sprake van aan de onderneming opgelegde boetes door ISZW/ IND en/ of de Belastingdienst.
14. De kennismigrant is in Nederland de enige werknemer;
15. Kennismigrant was eerder zelf de eigenaar/ directeur van het (moeder) bedrijf, vlak voor de aanvraag MVV zijn de aandelen overgedragen;
16. Er zijn eerdere afwijzingen (van een MVV/ visa) voor vreemdelingen die bij de onderneming wilden gaan werken;
17. Er is een eerder onderzoek gedaan naar de marktconformiteit van het salaris van de kennismigrant;
18. Er is een voorlegging door de Diplomatieke Post inzake een aanvraag MVV kennismigrant, waarbij onder meer wordt aangegeven dat:
 - 15a. De kennismigrant is niet op de hoogte van zijn werkzaamheden in Nederland;
 - 15b. De kennismigrant spreekt geen Engels/ Nederlands;
 - 15c. De kennismigrant heeft geen relevante opleiding/ werkervaring voor de functie;
19. De kennismigrant is in het buitenland actief geworven (door een derde) om te gaan werken in Nederland;
20. Het (moeder) bedrijf in het buitenland is in handen van een familielid van de kennismigrant;
21. Uit Suwinet valt op te maken dat er mogelijk één of meerdere maanden te weinig salaris wordt betaald aan één of meerdere kennismigranten;
22. De onderneming heeft verschillende kennismigranten niet (tijdig) afgemeld.

Justitie



Dossier

Ministerie van Justitie

BELEIDSARCHIEF TC 3.11
IND HOOFDKANTOOR

A11/14817

Ontwikkeling van een risicoscore voor
bedrijven die kennismigranten overhalen.

2011-2011

Handeling: 23.258

Waardering: B

Doc-Direkt Winschoten

Locatie 0006
56-0011

Doosnr: 200073036

Verwijdering of toevoeging
van stukken mag uitsluitend
geschieden door daartoe
bevoegd personeel.

Breng geen wijziging aan in
de volgorde van de stukken.



Nota

Aan Projectleider IMoMi

25/8/2011

AGENDA

Van Hoofd Afdeling Handhaving
Doorkiesnummer(s) 7290
Datum 6 juli 2011
Ons kenmerk Induit11-2070
Uw kenmerk *
Bijlage(n) 2
Onderwerp Behandelprofielen
*

Hierbij bied ik u de specificaties aan van twee behandelprofielen, te weten het behandelprofiel Kennismigrant en het generieke behandelprofiel.

Beide behandelprofielen zijn specifiek zijn ontwikkeld voor gebruik onder Modern Migratiebeleid:

- het behandelprofiel Kennismigrant. Dit behandelprofiel is bedoeld om de aanvragen voor het verblijfsdoel "verblijf als Kennismigrant" waarin een handmatige controle dient plaats te vinden op marktconform salaris naar een beslisser te routeren.
- het generieke behandelprofiel. Dit behandelprofiel is bedoeld voor laag-risico werksoorten afkomstig van erkende referenten, waarvoor geldt "inwilligen, tenzij".

Het behandelprofiel Kennismigrant is tot stand gekomen in samenwerking met twee inhoudelijke deskundigen van het LKA, en ook afgestemd met de implementatieleider, [REDACTED]

Beide behandelprofielen zijn daarnaast afgestemd met de plv. projectleider, [REDACTED] en met de contactpersoon voor de behandelprofielen bij DIV.

Het verzoek is de specificaties van deze twee behandelprofielen te accorderen, en aan te bieden aan het programma INDIGO voor realisatie.

Concipiënt: [REDACTED]



Nota

AGENDA

Aan

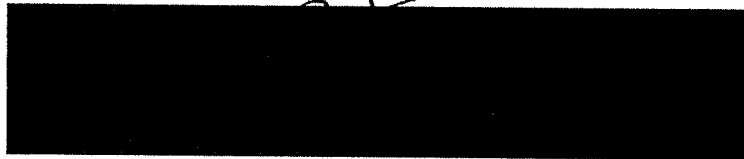

Van
Doorkiesnummer(s)
Datum
Oms kenmerk
Uw kenmerk
Bijlage(n)
Onderwerp

Hoofd Afdeling Handhaving

7290

6 juli 2011

Induit11-2071

*

1

Eindrapportage "Ontwikkeling van een risicoscore voor bedrijven die kennismigranten overhalen"

*

*

Hierbij bied ik u de eindrapportage aan van het project "Ontwikkeling van een risicoscore voor bedrijven die kennismigranten overhalen"

Voor de feitelijke implementatie van de risicoscore zijn twee vervolgtrajecten belangrijk:

Bij elk bedrijf (c.q. instelling) die onder Modern Migratiebeleid als erkend referent gaat optreden moeten een aantal kenmerken worden geregistreerd, benodigd om de risicoscore te kunnen afleiden. Zie pagina 18 van de eindrapportage. Eric van Dijk heeft aangegeven dat er na 1 september capaciteit is om deze gegevens op te zoeken en te registreren.

De technische infrastructuur die nodig is om de risicoscore af te leiden dient te worden ingericht. Zie pagina 19 van het rapport voor meer details over de benodigde aanpassingen. Eerste verkennende gesprekken met DIV zijn hierover al gevoerd.

Ik verzoek u:

- kennis te nemen van de inhoud van de eindrapportage en deze te accorderen;
- toestemming te geven voor het starten van bovengenoemde twee vervolgtrajecten.

Concipiënt:



Eindrapportage

Ontwikkeling van een risicoscore voor bedrijven die kennismigranten overhalen

Datum 1 juli 2011
Versie 0.9.1
Status Concept
Opdrachtgever Projectleider IMoMi
Decosnummer

Inhoudsopgave

1	Achtergrond	3
2	Uitgangspunten	5
3	Aanpak	6
4	Kengetallen.....	7
5	Risico indicatoren	8
6	Selectie van bedrijven voor het onderzoek	10
7	Dataverzameling	13
8	Uitkomsten statistische analyse.....	14
9	Aanbevelingen	18
10	Bijlagen	23

1 Achtergrond

Binnenkort treedt de wet Modern Migratiebeleid in werking. In het kader van Modern Migratiebeleid verschuift de aandacht bij de economische verblijfsdoelen van de individuele vreemdeling naar de referent. Uitgangspunt hierbij is dat de referenten waarmee de IND zaken doet te vertrouwen zijn. Hiermee verschuift ook de focus van handhaving. Waar in het verleden vooral de vreemdeling werd gecontroleerd op het nakomen van rechten en plichten, komt onder Modern Migratiebeleid de referent centraal te staan.

Eén van de economische verblijfsdoelen is Kennismigrant. Onder Modern Migratiebeleid moet een bedrijf dat kennismigranten wil overhalen zich eerst verplicht laten erkennen. Dit is een aparte procedure, waarbij gekeken wordt naar de betrouwbaarheid en continuïteit van het bedrijf.

Nadat een bedrijf erkend is, worden aanvragen voor individuele vreemdelingen in principe binnen twee weken op basis van eigen verklaringen van de erkende referent, zonder aanlevering van onderliggende stukken, afgehandeld.

De focus qua handhaving verschuift hiermee van handhaving op individuele aanvragen naar een goede voorlichting aan bedrijven, handhaving op het (blijven) voldoen aan de voorwaarden voor de erkenning, en het uitvoeren van trajectcontroles na verlenen van de verblijfsvergunning.

Aanvragen voor kennismigranten worden op dit moment afgehandeld door het Loket Kennis- en Arbeidsmigratie, onderdeel van de Klantdirectie Regulier Economisch. De doelgroep van het Loket Kennis- en Arbeidsmigratie zijn ongeveer de 2500 bedrijven die actief kennismigranten overhalen.

Vanuit handhavingperspectief is deze doelgroep is te groot om integraal te controleren. Uitgangspunt is dat de meeste bedrijven (inschatting LKA: meer dan 90%) die met de IND zaken doen te vertrouwen zijn.

Daarom is het juist bij het LKA van belang de bedrijven die een verhoogd risico zijn te identificeren, om vervolgens de handhavingssintensiteit en de wijze van handhaven af te stemmen op het risico van regelovertreding bij een erkende referent.

Om risicogestuurd te kunnen handhaven op de erkende referent is het een randvoorwaarde een goed klantbeeld op te bouwen waarmee de IND inzicht krijgt in welke bedrijven een hoog-risico kennen van niet-naleving van de regels, en welke bedrijven in de laag-risico categorie vallen. Verwezen wordt naar de nota

Handhavingsarrangementen Modern Migratiebeleid¹, hoofdstuk 4 waarin meer achtergrondinformatie staat vermeld over de voorgestelde wijze van handhaven op deze doelgroep.

Voorbeelden van handhavingsactiviteiten die zich lenen voor een risicogestuurde invulling:

- controleren van de hoogte van het salaris in Suwinet: hier kan de intensiteit van raadpleging afhankelijk gemaakt worden van het risico op niet naleving.
- het laten controleren van bedrijven door de Arbeidsinspectie: de IND heeft met de Arbeidsinspectie afgesproken dat de IND jaarlijks maximaal 150 bedrijven mag aanleveren voor onderzoek. Het is effectief om de Arbeidsinspectie af te sturen op bedrijven met een hoog risico van niet naleving.
- het controleren van administratie van bedrijven;

Op dit moment worden de bedrijven die in de kennismigrantenregeling vallen al gescoord op risico. Deze risicoscore wordt in ORKA geregistreerd. De nadelen van de huidige risicoscore in ORKA is dat deze niet onderhouden is, en dat de risicoscore niet structureel onderhouden wordt: als variabelen waarop de risicoscore is gebaseerd wijzigen, wordt de risicoscore niet altijd aangepast.

Het doel van dit project is:

- het ontwikkelen van een betrouwbare risicoscore voor bedrijven die kennismigranten overhalen naar Nederland;
- een methodiek ontwikkelen van risicoscoring van economische referenten die ook voor andere verblijfsdoelen – bijvoorbeeld Studie - bruikbaar is.

Betrouwbaar in de zin dat:

- de risicoscore volgens een bewezen statistische methode afgeleid wordt op basis van feitelijke informatie met betrekking tot frauderende en niet-frauderende bedrijven;
- de risicoscore aantoonbaar goed fraude voorspelt;
- de risicoscore voor een bedrijf periodiek geactualiseerd wordt.

Op basis van deze risicoscore kan vervolgens de risicogestuurde handhaving daadwerkelijk ingevoerd worden. Dit project beperkt zich qua scope tot ontwikkeling van de risicoscore en het beheer van de risicoscore.

¹ Nota Handhavingsarrangementen Modern Migratiebeleid, kenmerk INDUIT-2418HH d.d. 6 juli 2010, geaccordeerd op 13 juli 2010 door projectleider iMoMi.

2 Uitgangspunten

Het project moet uitgaan van de situatie die ontstaat na de invoering van Modern Migratiebeleid.

Dit betekent dat rekening gehouden moet worden met:

- Het stelsel van erkenningen.
- De rechten en plichten die een erkende referent kent onder Modern Migratiebeleid.
- Het werken met eigen verklaringen tijdens de aanvraagprocedure voor verblijfsvergunningen voor individuele vreemdelingen. Deze bevatten minder gegevens dan de aanvraagformulieren in de huidige situatie.

Het probleem doet zich hierbij voor dat bij het ontwikkelen van de risicoscore op basis van feitelijke fraude uitgegaan moet worden van de huidige ervaringen met bedrijven.

En dat gaat dan per definitie om overtreding van de huidige regelgeving.

Overtredingen van toekomstige rechten en plichten kunnen dus nog niet meegenomen worden in de analyses.

In de ontwikkeling van de risicoscore is bewust geen gebruik gemaakt van gegevens die onder Modern Migratiebeleid niet meer terugkomen in de aanvraagformulieren.

3 Aanpak

Het belangrijkste risico bij het overhalen van kennismigranten is fraude met het salariscriterium. Dit houdt in dat werkgevers de werknemer in de praktijk minder uitbetalen dan de norm die geldt voor het verblijfsdoel kennismigrant.

De aanpak die gevolgd is, is als volgt:

Er zijn Interviews afgenomen met experts op het gebied van de kennismigrantenregeling. Samen met deze experts is geïnventariseerd welke risico-indicatoren wijzen op fraude ten aanzien van het salariscriterium.

Er is onderzocht of deze risico-indicatoren te operationaliseren zijn, dat wil zeggen: of het daadwerkelijk mogelijk is gegevens van bedrijven te verkrijgen m.b.t. de risico indicatoren.

Uit de totale populatie van bedrijven een groep "niet frauderende bedrijven" en een groep "frauderende bedrijven", geselecteerd en wel als volgt:

- Voor de groep frauderende bedrijven zijn alle bedrijven geselecteerd waarbij in het verleden fraude met het salariscriterium is geconstateerd,
- Voor de groep niet frauderende bedrijven is een random selectie verricht van 200 bedrijven uit de populatie bedrijven waarbij geen fraude is geconstateerd. Hierbij zijn bedrijven uitgesloten die wel toegelaten zijn tot de kennismigrantenregeling, maar na 1 januari 2007 geen aanvragen meer hebben gedaan.

Op de groep van 200 bedrijven waarbij geen fraude is geconstateerd, is een extra controle uitgevoerd:

Voor elke kennismigrant van deze bedrijven waaraan een verblijfsvergunning is verleend, is in Suwinet gecontroleerd of er nog steeds voldaan werd aan het salariscriterium, en of de kennismigrant daadwerkelijk in dienst was in de betreffende periode. Bedrijven die niet door deze controle kwamen, werden alsnog niet meegenomen in groep "niet frauderende bedrijven".

Voor de resulterende onderzoekspopulatie zijn gegevens verzameld over de risico-indicatoren.

Vervolgens is door middel van statistische analyse een model gemaakt om de bedrijven te scoren op risico. Deze analyse vond in twee stappen plaats:

- Door middel van bivariate analyse is gekeken welke variabelen significant samenhangen met de kans op fraude met het salariscriterium.
- Vervolgens zijn deze variabelen gebruikt om deze bedrijven te scoren op de kans op fraude. Hierbij zijn twee methoden gebruikt: logistische regressie en Chaid analyse. De resultaten van de twee methoden zijn vervolgens vergeleken.

4 Kengetallen

Vanaf 2004 zijn tot heden 6.034 bedrijven toegetreden tot de kennismigrantenregeling. Van dit totaal aantal bedrijven hebben 2.870 bedrijven samen 26.097 kennismigranten overgehaald naar Nederland. De overige 3.164 bedrijven zijn enkel toegetreden tot de regeling, maar hebben nimmer een kennismigrant overgehaald.

199 bedrijven hebben 20 of meer kennismigranten per bedrijf overgehaald vanaf de periode dat zij toegelaten zijn tot de kennismigrantenregeling.

Samen hebben zij 18.259 kennismigranten overgehaald, dit is gemiddeld 92 kennismigranten per bedrijf, en bijna 70 % van het totaal aantal kennismigranten die overgehaald zijn. Van deze groep hebben 20 bedrijven meer dan 200 kennismigranten overgehaald. Het gaat hier om grote bedrijven en instellingen, zoals IBM, Philips, Cap Gemini, TU Delft en Shell.

Daarnaast hebben 2.671 bedrijven minder dan 20 kennismigranten per bedrijf overgehaald. Gemiddeld haalt deze groep 3 kennismigranten over.

Voor dit onderzoek is enkel gekeken naar bedrijven die nog actief kennismigranten overhalen, d.w.z. bedrijven die vanaf 1-1-2007 kennismigranten hebben overgehaald. Dit zijn 2.581 bedrijven die gezamenlijk 25.687 kennismigranten hebben overgehaald tot en met 1-2-2011.

Het merendeel van de kennismigranten komt uit India, de Verenigde Staten, China, Japan of Turkije. In 2009 was 77% van de kennismigranten man, en 23% vrouw.

Onderstaande figuur, ontleend aan de Trendrapportage Regulier 2010 van INDIAC, toont dat de meeste aanvragen voor arbeid als kennismigrant door jong volwassenen worden ingediend, in de leeftijdscategorie 18 t/m 29 jaar, en geeft tevens een beeld van de ontwikkeling in de tijd.

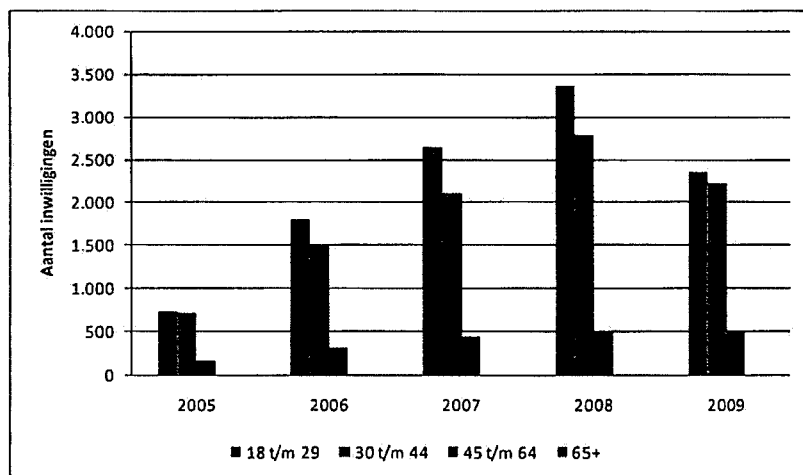

5 Risico indicatoren

5.1 Inventarisatie risico indicatoren

Op basis van een brainstormsessie en gesprekken met de experts van het LKA zijn de risico indicatoren in kaart gebracht. Het gaat hier steeds om risico-indicatoren die betrekking hebben op het risico van fraude m.b.t. het salariscriterium.

In eerste instantie zijn hierbij zowel risico-indicatoren die betrekking hebben op de individuele kennismigrant, als risico-indicatoren die betrekking hebben op de werkgever geïnventariseerd.

Omdat de risicoscore die ontwikkeld wordt in kader van dit project betrekking heeft op het bedrijf, en niet op de individuele aanvraag, bleken een groot aantal van de risico-indicatoren die betrekking hadden op de individuele aanvraag niet bruikbaar.

Om met dit soort risico-indicatoren iets te doen, moeten ze vertaald worden naar één indicator op het niveau van de werkgever.

Bijvoorbeeld: de indicator nationaliteit is niet bruikbaar, omdat een werkgever kennismigranten van verschillende nationaliteiten kan overhalen.

Het is wel mogelijk een risico-indicator op werkgeversniveau te formuleren m.b.t. nationaliteit, bijvoorbeeld het aantal verschillende nationaliteiten dat de werkgever heeft overgehaald.

Daarnaast is elke risico-indicator beoordeeld of het mogelijk is om met een redelijke inspanning aan de betreffende informatie te komen. Hierbij is uitgegaan van de huidige situatie. Zo is het op dit moment bijvoorbeeld voor het LKA niet mogelijk structureel bij te houden of er veel bestuurswisselingen bij een bedrijf zijn geweest.

In een mogelijke toekomstige situatie, waarbij bijvoorbeeld via een abonnement op het Handelsregister dit soort informatie geautomatiseerd wordt aangeleverd, is het wel mogelijk een dergelijke risico-indicator op te nemen in het model.

Ook de "bemiddelende instantie" was een variabele die in eerste instantie was meegenomen, maar uiteindelijk is afgefallen, en wel om de volgende twee redenen:

- een groot deel van de bedrijven heeft geen bemiddelende instantie, in de statistische analyse ontstaan dan veel "missing values";
- er is een subjectieve inschatting voor nodig van de betrouwbaarheid van de verschillende bemiddelende instanties die optreden. Deze inschatting moet bovendien goed bijgehouden worden.

5.2 Geselecteerde risico indicatoren

Uiteindelijk zijn de in de onderstaande tabel opgenomen variabelen meegenomen in de statistische analyse. Hierbij gaat het om variabelen waarvan de kenmerken per bedrijf zo objectief mogelijk verzameld kunnen worden. Per variabele is aangegeven wat de verwachte relatie is met het risico op fraude.

Variabele	Hypothese
Branche-sector	In de bouw, handel, horeca, landbouw wordt meer gefraudeerd dan in andere branches.
Aantal kennismigranten dat bedrijf heeft overgehaald.	Fraude komt vooral bij bedrijven voor die een klein aantal kennismigranten overhalen.
Aantal verschillende nationaliteiten dat een bedrijf heeft overgehaald.	Een bedrijf dat veel kennismigranten van één nationaliteit overhaalt zal eerder frauderen dan bedrijven die kennismigranten van verschillende nationaliteiten overhalen.
Leeftijd bedrijf op het moment van toetreden tot de kennismigrantenregeling.	Bedrijven die net opgericht zijn, zijn een groter risico dan bedrijven die al langer bestaan.
Rechtsvorm	Het is niet waarschijnlijk dat een V.O.F. of een maatschap kennismigranten overhaalt. Deze rechtsvormen duiden op een verhoogd risico.
Omvang van het bedrijf in Nederland.	Een groot bedrijf heeft de financiële middelen om een kennismigrant over te halen, en heeft een goede naam te verliezen. De verwachting is dat kleine bedrijven eerder zullen frauderen.
Omvang van het bedrijf wereldwijd.	Een groot bedrijf heeft de financiële middelen om een kennismigrant over te halen, en heeft een goede naam te verliezen. De verwachting dat kleine bedrijven eerder zullen frauderen.
Heeft het bedrijf een website?	Een kennisintensief bedrijf zal in het algemeen een website hebben. Afwezigheid van een website is dus verhoogd risico.
Geboorteland van de bestuurders	In bepaalde regio's van de wereld heeft men een ander manier om met wettelijke bepalingen om te gaan. Hierdoor zullen bestuurders van een bepaald geboorteland eerder over gaan tot het overtreden van regels.

6 Selectie van bedrijven voor het onderzoek

Uit de totale populatie van 2581 bedrijven die in aanmerking komen voor de steekproef, moesten bedrijven geselecteerd worden die gebruikt worden om het model te ontwikkelen. Met "model" wordt hier bedoeld het mechanisme waarmee bedrijven ingedeeld (gescored) worden op basis van het risico op fraude.

Om het statistisch risicomodel te ontwikkelen, moet het model "getrained" worden met enerzijds bedrijven die gefraudeerd hebben, en anderzijds bedrijven die niet gefraudeerd hebben.

Hierbij deden zich een aantal problemen voor:

6.1 Eerste probleem: te klein aantal bedrijven dat in het verleden gefraudeerd heeft

Wij hebben op verschillende manieren geprobeerd de fraude gevallen te achterhalen:

Intrekkingen van verblijfsvergunningen van kennismigranten

Op basis van intrekkingen van verblijfsvergunningen was deze vorm van fraude niet te achterhalen, omdat bij de geregistreerde intrekkingen de intrekkinggrond bijna altijd hetzelfde is in REGIS ("niet voldaan aan de beperking"). Omdat veel intrekkingen hebben plaatsgevonden op initiatief van de werkgever (werknemer niet meer werkzaam bij bedrijf) is het belangrijk te weten wat de intrekkinggrond is geweest.

ORKA registratie

In ORKA wordt een "bijzonderheden" veld bijgehouden bij bedrijven. Wij hebben dit veld gescand. Hieruit kwamen een aantal frauderende bedrijven naar voren.

Opvragen van overzichten met opgelegde boetes door de Arbeidsinspectie

Wij hebben de Arbeidsinspectie gevraagd lijsten aan te leveren van bedrijven die de afgelopen die jaren een boete opgelegd hebben gekregen van de AI, in kader van het overtreden van de kennismigrantenregeling. De door de AI opgelegde boetes in 2008, 2009 en 2010 waren echter vrijwel allemaal op basis van het feit dat de kennismigrant te vroeg begonnen was met werken (dus voordat de verblijfsvergunning was in gegaan). Deze opvraging leverde dus bijna geen nieuwe frauderende bedrijven op voor ons onderzoek, omdat de betreffende bedrijven geen boete opgelegd hadden gekregen door de Arbeidsinspectie wegens het niet voldaan aan het salariscriterium.

Handmatig bijgehouden lijst LKA

Vanaf halverwege 2009 heeft het LKA zelf een lijst bijgehouden van bedrijven die fraude hebben gepleegd. Waaronder veel Chinese bedrijven en tandartsen, omdat daar recent onderzoek naar is uitgezet.

Op deze lijst bevonden zich echter slechts 6 bedrijven waar hard fraude met het salariscriterium is geconstateerd.

Uiteindelijk resulteerden bovenstaande vier acties in iets meer dan 30 bedrijven waar daadwerkelijk fraude met het salariscriterium is geconstateerd.

6.2 Tweede probleem: selectie van bedrijven die niet gefraudeerd hebben

Het merendeel van de bedrijven dat toegelaten is tot de kennismigrantenregeling, is nooit aangeboden aan de Arbeidsinspectie voor een onderzoek.

Een klein deel van de bedrijven zijn wel onderzocht door de Arbeidsinspectie op basis van een vermoeden van misbruik van de kennismigrantenregeling. Indien dat onderzoek op initiatief van de IND plaats vond, waren dit bedrijven waarvan het vermoeden van fraude was, of bedrijven in de hoog-risico categorie.

De vraag die zich hierbij voordeed, was: welke bedrijven moeten worden geselecteerd voor de groep niet frauderende bedrijven:

1. de bedrijven die door de AI onderzocht zijn, en waarbij geen fraude is geconstateerd?
of
2. de "overige" bedrijven, waarbij geen fraude is geconstateerd?

Het nadeel van een selectie uit de eerste groep is dat op deze wijze bedrijven geselecteerd worden, die aangedragen zijn door de IND aan de AI voor onderzoek, omdat ze in de hoog-risico categorie vallen, dan wel dat er vermoedens zijn van fraude. Deze groep is dus absoluut niet representatief voor de groep "niet frauderende bedrijven".

Het nadeel van een selectie uit de tweede groep is dat op deze manier bedrijven geselecteerd worden waarbij nooit onderzoek naar fraude is uitgevoerd. In theorie kan het dus zijn dat er na onderzoek bij een bedrijf uit deze categorie wel fraude wordt geconstateerd.

Uiteindelijk is besloten om 200 bedrijven uit de categorie "overige bedrijven" te selecteren voor het onderzoek. Door middel van een controle in Suwinet op het voldoen aan het salariscriterium (en het feitelijk gewerkt hebben in de periode waarvoor de kennismigranten zijn overgehaald) is gecontroleerd of het bedrijf daadwerkelijk aan de norm voldeed, en dus als een 'niet frauderende' bedrijf kon worden gezien.

6.3 Derde probleem: Suwinet controle op voldoen aan het salariscriterium geeft geen uitsluitel

Bij het raadplegen van de kennismigranten die door de 200 geselecteerde bedrijven zijn overgehaald in Suwinet, kwam het volgende naar voren: de Belastingdienst heeft een zgn. 30 procentregeling. Deze regeling houdt in dat de werkgevers, zonder nader bewijs, 30% van het loon inclusief de vergoeding, of 30/70ste van het loon exclusief de vergoeding, als vrije vergoeding kunnen verstrekken. Hierdoor wordt het feitelijk SV-loon in Suwinet verlaagd.

Omdat in Suwinet niet is te raadplegen of een bedrijf voor een kennismigrant gebruik gemaakt heeft van deze regeling, is in sommige gevallen (waar volgens sec de informatie beschikbaar uit Suwinet niet voldaan wordt aan het salariscriterium) niet achterhaald of dit feitelijk wel het geval is. Er kan immers van de 30 procent regeling gebruik gemaakt zijn.

Uiteindelijk zijn van de 200 bedrijven 89 bedrijven goed door de Suwinet controle heen gekomen. Van deze bedrijven verdienen de kennismigranten een salaris groter of gelijk aan het normbedrag voor de betreffende leeftijdscategorie. Deze 89 bedrijven zijn vervolgens gebruikt voor de statistische analyse.

7 Dataverzameling

De dataverzameling heeft op verschillende manieren plaats gevonden. Hiervoor zijn 4 verschillende bronnen gebruikt, namelijk ORKA, een uittreksel per bedrijf uit het handelsregister van de Kamer van Koophandel, Suwinet en het internet.

Als eerste is op basis van de conversie-programmatuur voor INDIGO een query ontwikkeld die bedrijven (afkomstig uit ORKA) de zijn toegelaten tot de kennismigrantenregeling koppelt aan de ingewilligde verblijfsvergunningen voor kennismigrant, afkomstig uit REGIS.

Uit dit bestand is naar voren gekomen hoeveel kennismigranten een bedrijf heeft overgehaald en wat de nationaliteiten van deze kennismigranten zijn. Tevens is in dit bestand ook vermeld wanneer een bedrijf is toegelaten tot de kennismigrantenregeling.

Vervolgens zijn handmatig aanvullende gegevens opgezocht in Suwinet. Hierbij gaat het om de SBI-arbeidsmarktsector- en subsector, de datum vestiging van het bedrijf, de rechtsvorm en het aantal werknemers in Nederland (als indicator van de omvang van het bedrijf in Nederland).

Daarna is uit de uittreksels van het Handelsregister van het Kvk het geboorteland van de bestuurders overgenomen. Deze uittreksels waren aanwezig in de bedrijvendossiers van het LKA.

Als laatste bron is het internet gebruikt. Ten eerste om te kijken of een bedrijf een website heeft, en zo ja, hoe groot het bedrijf wereldwijd is. Voor dit laatste is geprobeerd een schatting te maken voor de omvang wereldwijd. Hierbij is gezocht naar het aantal werknemers dat het bedrijf wereldwijd in dienst heeft.

8 Uitkomsten statistische analyse

In dit hoofdstuk zal gekeken worden naar de uitkomsten van de statistische analyse. Na de verkennende analyse zijn vervolgens twee verschillende statistische analyses uitgevoerd om tot een risicoscore te komen. Hierbij gaat het ten eerste om een logistische regressie en ten tweede om een CHAID-analyse.

8.1 Uitkomst statistische analyse

8.1.1 Verkennende data analyse

Voor dit onderzoek is gekeken welke risico indicatoren invloed kunnen hebben op de kans dat een bedrijf fraudeert. Om deze kans te voorspellen zijn verschillende statistische analyses uitgevoerd. Als eerste zijn verkennende analyse uitgevoerd. Met verschillende correlatietoetsen is gekeken of de verschillende risico indicatoren samenhangen met frauderende of geen frauderende bedrijven.

Door middel van deze analyses is naar voren gekomen dat de volgende variabelen met de kans op fraude samenhangen: het aantal jaar dat het bedrijf bestaat voor het zijn eerste kennismigrant heeft overgehaald, de omvang van het bedrijf in Nederland, de omvang van het bedrijf wereldwijd, of het bedrijf een website heeft en de nationaliteiten van de bestuurders. Deze variabelen die samenhangen zijn geselecteerd voor de statistische analyse.

Indien de indicatoren niet samenhangen met fraude is dit buiten beschouwing gelaten voor verdere statistische analyses. Hierbij gaat het om de branchesector, het aantal kennismigranten dat een bedrijf overhaalt, het aantal verschillende nationaliteiten dat een bedrijf overhaalt en de rechtsvorm van het bedrijf.

De verwachting was dat de SBI- arbeidsmarktsector samen zou hangen met de kans op de fraude. Zo was de verwachting dat bedrijven werkzaam in sectoren als de handel, horeca en landbouw meer dan gemiddeld fraude zouden plegen. Dit komt niet terug uit de analyse.

Daarnaast was de verwachting dat bedrijven die veel kennismigranten in dienst hebben, en ook veel kennismigranten van 1 nationaliteit in dienst hebben meer zouden frauderen. Ook dit komt niet terug uit de analyse, omdat deze kenmerken ook weer terugkomen in de kenmerken van de niet frauderende bedrijven. Ook de rechtsvorm heeft niet voldaan aan de verwachting. De verwachting was namelijk dat V.O.F's en eenmanszaken zouden frauderen als zij kennismigranten overhalen. De frauderende bedrijven bestaan voornamelijk uit BV's, en niet uit V.O.F's en eenmanszaken.

8.1.2 Logistische regressie

Nadat de verkennende analyse zijn uitgevoerd zijn vervolgens de risico indicatoren, die met de kans op fraude samenhangen, meegenomen in een logistische regressie. Bij de logistische regressie is een relatie gelegd tussen de kans dat een bedrijf fraudeert en de specifieke kenmerken van het bedrijf.

Er zijn meerdere indicatoren opgenomen in een model om zo de kans dat een bedrijf fraudeert te voorspellen. Door stapsgewijs variabelen toe te voegen en daarna variabelen die niets bijdragen aan de voorspelling weer weg te halen is geprobeerd een optimaal model te maken. In het beste model zijn de volgende risico indicatoren opgenomen: de omvang van het bedrijf in Nederland, de omvang van het bedrijf wereldwijd, het geboorteland van de bestuurders en of het bedrijf een website heeft.

Vervolgens is met behulp van een ROC-curve onderzocht of het ontwikkelde model een betere voorspellende waarde heeft dan dat het op basis van toeval zou mogen worden verwacht. Hierbij de is AUC-waarde van belang. Dit is de kans dat een willekeurig geselecteerde frauderende bedrijf hoger scoort op het instrument dan een willekeurig niet-frauderende bedrijf. Als de waarde van de AUC (area under curve) boven de 0,70 ligt, dan is het meetinstrument niet op toeval gebaseerd. Zodra de waarde 1,0 is, is er sprake van een perfecte samenhang. De bijhorende AUC in dit onderzoek is 0,909, dit betekent dat het model voldoende inzicht geeft om fraude te voorspellen aan de hand van de onafhankelijke variabelen.

Dit model voorspelt in 86% van de gevallen correct. De kans op vals positieven (d.w.z. het percentage niet frauderende bedrijven die ten onrecht geclassificeerd worden als bedrijven die wel frauderen ten opzichte van de totale populatie) is 8,4%. De kans op vals negatieven (d.w.z. het percentage frauderende bedrijven die ten onrecht geclassificeerd worden als bedrijven die niet frauderen ten opzichte van de totale populatie) is 5,6%.

8.1.3 CHAID-analyse

Naast de logistische regressie is ook een CHAID-analyse gemaakt. Deze techniek vindt een model met alleen een 'website' en de 'omvang wereldwijd' als voorspellende variabelen. De variabele 'website' voorspelt het beste: Het niet hebben van een website geeft een kans van 0,65 op fraude (maximaal 1,0).

Onder de bedrijven die wel een website hebben levert de analyse nog een onderverdeling op. Bedrijven met een omvang wereldwijd van klasse 1 (klein) en 2 (midden) hebben een grotere kans op fraude (0,19) dan de bedrijven van omvangklasse 3 (groot), die een kans van 0,0 hebben op fraude.

De kans op vals positieven (d.w.z. het percentage niet frauderende bedrijven die ten onrecht geclassificeerd worden als bedrijven die wel frauderen ten opzichte van de totale populatie) is 10,0%. De kans op vals negatieven (d.w.z. het percentage frauderende bedrijven die ten onrecht geclassificeerd worden als bedrijven die niet frauderen ten opzichte van de totale populatie) is 9,2%.

Na de uitkomsten van de verkennende analyse en de logistische regressie was de verwachting dat de uitkomsten van de CHAID-analyse overeen zou komen met de uitkomsten van de logistische regressie. Echter is dit niet zo gebleken. Het model van de logistische regressie heeft meer risico indicatoren in het model, voorspelt meer correct en heeft minder kans op vals positieven en vals negatieven.

8.2 Conclusies en samenvatting

Voor dit onderzoek zijn verschillende statistische analyses gebruikt. Ten eerst zijn de verkennende analyses gemaakt die het verband en de richting van de risico indicatoren weergegeven. Vervolgens zijn een logistische regressie en een CHAID-analyse uitgevoerd.

Zowel de uitkomsten van de logistische regressie als de uitkomsten van de CHAID-analyse geven voldoende inzicht om de kans te voorspellen dat een bedrijf fraudeert. Echter zijn in het model van de logistische regressie meerdere risico indicatoren opgenomen wat een meerwaarde geeft aan het model. Bij de CHAID-analyse zijn twee voorspellende variabelen opgenomen, bij de logistische regressie zijn dit er vier. Daarnaast voorspelt het CHAID model iets minder goed dan het model dat uit de logistische regressie komt. Zowel het aantal vals positieven als vals negatieven is bij de uitkomsten van het CHAID-analyse hoger, dan bij de uitkomsten van de logistische regressie. Een ander voordeel van de logistische regressie is dat elk bedrijf een risicoscore krijgt op de schaal van 0 – 1 op basis van de specifieke kenmerken van het bedrijf. Dit in tegenstelling tot de CHAID-analyse, waarbij elke bedrijf de zelfde score krijgt toegerekend als het bedrijf in bepaalde categorie valt.

Omdat de logistische regressie meer oplevert dan de CHAID analyse, is voor het logistische model gekozen. Uit deze statistische analyse komt uiteindelijk een eenvoudig model naar voren met vier verklarende variabelen:

- De omvang van het bedrijf in Nederland;
- De omvang van het bedrijf wereldwijd;
- Of het bedrijf een website heeft;
- Een indeling op basis van het geboorteland van de bestuurders.

Van een aantal variabelen was de verwachting dat deze significant zouden samenhangen met de kans op fraude, dit kon niet onderbouwd worden door beschikbare data en de

statistische analyse. De meest opvallende is de SBI-branchecodering. Wij hadden de verwachting dat bepaalde branches (bijvoorbeeld handel en horeca) een sterke positieve relatie zouden hebben met fraude, maar dat bleek niet het geval. Zowel bij de frauderende bedrijven als bij de niet-frauderende bedrijven komen deze branches voor. Ook het aantal kennismigranten wat een bedrijf overhaalt bleek – tegen onze verwachtingen in – geen goede voorspeller van fraude. Daarnaast leek de bedrijfsleeftijd in eerste instantie ook een goede voorspellende factor te zijn van fraude. Uit de verkennende analyse bleek echter dat deze variabele te veel met andere variabelen samen hing, waardoor ervoor gekozen is om deze variabele alsnog buiten beschouwing te laten bij de verdere statistische analyses.

9 Aanbevelingen

9.1 Gegevensregistratie

9.1.1 Registratie van risico-indicatoren

Om een risicoscore te kunnen afleiden voor elk bedrijf dat kennismigranten overhaalt, dienen minimaal de kenmerken geregistreerd te worden die ten grondslag liggen aan de risicoscore. Daarnaast bevelen wij aan om bij elke erkende referent een aantal andere kenmerken die als risico-indicator zijn benoemd bij te gaan houden, zodat deze in de toekomst gebruikt kunnen worden om de risicoscore verder te optimaliseren.

Concreet bevelen wij aan van elke erkende referent die kennismigranten overhaalt de volgende gegevens bij te houden:

- Datum oprichting
- Datum toelating tot kennismigrantenregeling
- Rechtsvorm
- Omvang Nederland
- Omvang Wereldwijd
- SBI-branchecodering (sector en subsector)
- Codering geboorteland bestuurders
- Indicatie Website

De vetgedrukte kenmerken zijn rubrieken die nog niet in INDIGO vastgelegd kunnen worden.

9.1.2 Registratie van uitkomst handhavingsactiviteiten

Registratie uitkomst onderzoeken uitgevoerd door de Arbeidsinspectie

Op dit moment is er geen mogelijkheid om in de primaire systemen van de IND de uitkomst van onderzoeken naar fraude vast te leggen, voor zover die onderzoeken plaatsvinden los van een lopende aanvraagprocedure voor een verblijfsvergunning.

Wij bevelen aan om in INDIGO alle onderzoeken die door de Arbeidsinspectie zijn uitgevoerd gestructureerd vast te leggen, zodat daar analyses op kunnen plaatsvinden. Vooral de registratie van de uitkomst van het onderzoek dient zodanig te zijn, dat herleidbaar is of er sprake was van fraude, en welk type fraude.

Registratie intrekkingen van verblijfsvergunningen

Op dit moment is het niet mogelijk om uit de huidige systemen de intrekkingen van verblijfsvergunningen naar boven te halen die hebben plaats plaatsgevonden op grond van fraude. Wij bevelen aan de intrekkinggronden verder uit te splitsen, zodat er in de analyse onderscheid gemaakt kan worden tussen intrekkingen op initiatief van de

werkgever, en intrekkingen op basis van geconstateerde fraude. De uitsplitsing dient zover te gaan, dat ook de soort fraude (bijvoorbeeld "niet afmelden vreemdeling", "niet meer voldoen aan salariscriterium") zichtbaar is.

9.2 Aanbevelingen t.a.v. de informatievoorziening

In de eindsituatie zijn in het kader van de risicoscoring de volgende omgevingen relevant:

SPSS: in SPSS worden de risicoscores afgeleid.

Datawarehouse INDIGO: in het datawarehouse worden gegevens verrijkt en geaggregeerd.

INDIGO: het primaire registratiesysteem van de IND.

BeInformed: het kennissysteem gebruikt de risicoscores, om bijvoorbeeld handhavingssystemen te genereren en de uitkomst van een behandelprofiel te bepalen.

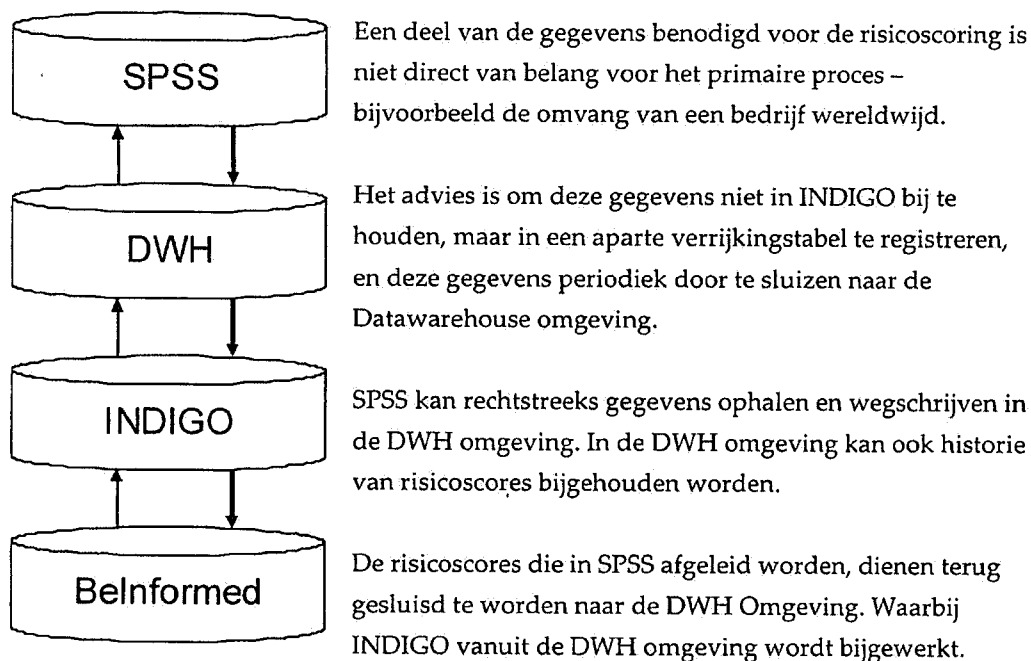

Het verdient aanbeveling dat SPSS zo ingericht wordt, dat de berekening van risicoscores op de achtergrond geautomatiseerd kan plaatsvinden, dus zonder tussenkomst van de gebruiker.

9.3 Validatie van het model

De risicoscore die ontwikkeld is, is gebaseerd op een beperkte hoeveelheid data.

Wij bevelen aan het model op twee manieren te valideren:

1. validatie op basis van gegevens van de Belastingdienst;
2. validatie op basis van nieuwe fraude gevallen.

Ad 1) Validatie op basis van gegevens van de Belastingdienst

De Belastingdienst heeft voor alle bedrijven in Nederland een risicoscore ontwikkeld. Deze risicoscore kan gebruikt worden om de IND risicoscore te valideren.

Concreet zou dit kunnen door eenmalig vanuit de IND een bestand aan te leveren aan de Belastingdienst, met de identificerende gegevens van de bedrijven die kennismigranten overhalen. Waarbij de Belastingdienst deze bedrijven voorziet van een risicoscore, en de resulterende inhoud teruglevert aan de IND.

Op basis van deze verrijkte dataset kan een analyse gemaakt worden van de overeenkomsten en verschillen tussen de risicoscores van de IND en de Belastingdienst. Daar waar de scores sterk uiteen lopen kan een meer diepgaande analyse uitgevoerd worden naar de oorzaak van de verschillen. De uitkomsten van deze analyse kunnen eventueel tot bijstelling leiden van de risicoscore van de IND. Voor een dergelijke validatie dient eerst de juridische basis geregeld te worden om een dergelijke eenmalige vergelijking uit te voeren.

Ad 2) Validatie op basis van nieuwe fraude gevallen

Op het moment dat er voldoende nieuwe fraudegevallen geregistreerd zijn, kan de statistische analyse opnieuw uitgevoerd worden. Met het doel om het ontwikkelde model te valideren en eventueel bij te stellen. Randvoorwaarden voor het uitvoeren van deze validatie zijn dat:

- elk nieuw fraudegeval geregistreerd wordt;
- bij elk bedrijf waarmee de IND in het kader van de kennismigrantenregeling zaken doet de onderkende risico-indicatoren geregistreerd worden.

9.4 Toepassing methode van risicoscoring bij andere verblijfsdoelen

De conclusie naar aanleiding van dit project is dat de statistische methode om tot een risico score te komen geschikt is om ook bij andere verblijfsdoelen toe te passen.

In het project is ook naar voren gekomen dat het bij het LKA heel veel moeite kostte om aan de benodigde data te komen. Dit data schaarste probleem speelde op twee onderdelen:

- Het kostte heel veel inspanning om referenten te vinden behorende tot de groep frauderende bedrijven, benodigd om het classificatiemodel mee te trainen.
- Het verzamelen van data over de benodigde kenmerken voor de risicoscoring voor de hele populatie kostte veel inspanning.

De aanbeveling is om bij andere verblijfsdoelen waar behoefte is aan een betrouwbare risicoscore van de referent eerst een quick scan te doen naar de haalbaarheid van het implementeren van een risicoscore. Dit haalbaarheidsonderzoek dient zich te focussen op de bovenstaande twee onderdelen. Pas als de quick scan uitwijst dat de data om tot een

model te komen aanwezig zijn, kan het vervolgproject opgestart worden om de risicoscore daadwerkelijk te ontwikkelen. Dit project om een risicoscore voor een nieuw verblijfsdoel te ontwikkelen zal veel minder tijd in beslag nemen dan dit project, omdat de methode nu ontwikkeld is.

Vervolgtraject

9.5 Registratie kenmerken erkende referenten

Om alle bedrijven die onder MoMi omlappen naar erkend referent te voorzien van een risicoscore, is het nodig dat voor al deze bedrijven de risico-indicatoren worden opgezocht en vastgelegd.

De eerste stap hierbij is om te bepalen welke bedrijven en instellingen onder Modern Migratiebeleid voorzien moeten worden van een risicoscore. Dus een selectie maken van die de deelnemers aan de kennismigrantenregeling die onder Modern Migratiebeleid in aanmerking komen voor erkend referentschap.

Daarna kan gestart worden om per geselecteerd bedrijf de risico-indicatoren op te zoeken en te registreren.

Om hiermee op korte termijn te starten, en zo onafhankelijk mogelijk te zijn van de beschikbaarheid van de complete technische infrastructuur, kan deze registratie plaatsvinden in een Excel omgeving.

Nadat alle convenanthouders op deze wijze voorzien zijn van de kenmerken, kan het statistisch model gebruikt worden om alle bedrijven en instellingen te voorzien van een initiële score. Deze score kan vervolgens – afhankelijk van de beschikbaarheid van INDIGO – worden vastgelegd in INDIGO of tijdelijk in Excel.

9.6 Aanpassingen in technische infrastructuur

Om de gewenste toekomstige gegevensuitwisseling te realiseren zijn een aantal aanpassingen in de technische infrastructuur benodigd:

- de gegevens met betrekking tot referenten moeten een plaats krijgen in het DWH;
- het overbrengen van de verrijkingsbestanden naar het DWH moet ingeregeld worden. Het betreft hier de risico-indicatoren die niet in INDIGO worden geregistreerd;
- de SPSS omgeving moet in productie worden ingericht, waarbij dagelijks op de achtergrond risicoscores worden afgeleid;
- de koppeling tussen SPSS en de DWH omgeving moet in twee richtingen worden gerealiseerd:
 - SPSS moet gebruik kunnen maken van gegevens uit de DWH omgeving;
 - de resulterende scores moeten uit SPSS overgebracht kunnen worden naar het DWH;
 - het DWH moet INDIGO kunnen voeden met de afgeleide risicoscores.

10 Bijlagen

10.1 Protocol invullen risico indicatoren

1. Aantal KM overgehaald:

Aantal KM dat een bedrijf heeft overgehaald.

2. Aantal verschillende nationaliteiten:

Het aantal verschillende nationaliteiten van KM dat een bedrijf heeft overgehaald.

3. Datum vestiging:

Datum wanneer een bedrijf is begonnen met zijn economische activiteiten. Hierbij gaat het om de datum van de hoofdvestiging. Dit is echter nooit ingevuld voor stichtingen. (Te vinden in Suwinet Bedrijvenregister)

4. Datum toelating KM-regeling:

Datum wanneer een bedrijf toegelaten is tot de KM-regeling.

5. Rechtsvorm:

De juridische vorm van een bedrijf. Dit kan onderverdeeld worden in 8 rechtsvormen.

Klasse 1: Besloten vennootschap (bv)

Klasse 2: Coöperatie en onderlinge waarborgmaatschappijen

Klasse 3: Europese rechtsvormen

Klasse 4: Naamloze vennootschap (nv)

Klasse 5: Rechtspersoon in oprichting

Klasse 6: Stichting

Klasse 7: Vennootschap onder firma (vof)

Klasse 8: overige rechtsvormen

(Te vinden in Suwinet Bedrijvenregister)

6. Omvang Nederland:

Aantal personeelsleden dat bij het bedrijf in dienst is.

Het betreft hier het totaal aantal personeelsleden in Nederland, over alle vestigingen van het bedrijf in Nederland heen. Dit is verdeeld in 3 klassen:

Klasse 1 klein: 1-10 personeelsleden

Klasse 2 midden: 10-100 personeelsleden

Klasse 3 groot: meer dan 100 personeelsleden

(Te vinden in Suwinet Bedrijvenregister 'details onderneming')

7. Omvang Wereldwijd:

Aantal personeelsleden dat bij het concern waarvan het bedrijf deel uit maakt in dienst zijn, dus het aantal personeelsleden van alle vestigingen wereldwijd. Dit is verdeeld in 3 klassen:

Klasse 1 klein: 1-1000 personeelsleden

Klasse 2 midden: 1000-4000 personeelsleden

Klasse 3 groot: meer dan 4000 personeelsleden

(Wordt gezocht via Google)

8. SBI-branchecode arbeidsmarktsector:

De arbeidsmarktsector waarin het bedrijf werkzaam is volgens de SBI-branchecode indeling. Dit kan onderverdeeld worden in 20 sectoren (van A-U). Hierbij dient gekeken te worden naar de SBI-branchecode van de nevenbestiging.

(Te vinden in Suwinet Bedrijvenregister)

9. SBI-branchecode subsector:

De subsector waarin het bedrijf werkzaam is volgens de SBI-branchecode indeling. In totaal gaat het om 20 arbeidsmarktsectoren (A-U), die onderverdeeld kunnen worden in 87 subsectoren/branches (1-99).

(Te vinden in Suwinet Bedrijvenregister, zie tevens bijlage 10.2)

10. Geboorteland bestuurder(s):

Het land waar de bestuurder geboren is. Hierbij zal een onderscheid gemaakt worden tussen 8 klassen:

Klasse 1: Rechtspersoon (het bedrijf wordt bestuurd door een andere rechtspersoon)

Klasse 2: Nederland (alle bestuurders van het bedrijf zijn in Nederland geboren)

Klasse 3: Internationaal, d.w.z. 5 of meer bestuurders die in 5 of meer verschillende landen geboren zijn. Het kan hierbij ook om een combinatie gaan van geboorteland Nederland, Westerse landen en niet Westerse landen.

Klasse 4: Nederland/Westerse land (hierbij gaat het om een mix van bestuurders die in Nederland en in Westerse landen geboren zijn. Het maximaal aantal verschillende landen zijn 4)

Klasse 5: Nederland/Niet westerse land (hierbij gaat het om een mix van bestuurders die in Nederland en in Niet-westerse landen geboren zijn. Het maximaal aantal verschillende landen zijn 4)

Klasse 6: Niet westerse land (alle bestuurders zijn in een niet Westers land geboren)

Klasse 7: Westerse land (alle bestuurders zijn in een Westers land)

Klasse 8: Niet westerse en westerse landen (alle bestuurders zijn in een niet of wel westers land geboren, maar niet in Nederland)

(Wordt gezocht via uittreksels van het KvK)

11. Website:

Of een bedrijf een website heeft. Dit is onderverdeeld in wel of geen website.

(Wordt gezocht via Google)

10.2 SBI-branchecodes

In totaal gaat het om 20 arbeidsmarktsectoren (A-U), die onderverdeeld kunnen worden in 87 subsectoren/branches (1-99).

SBI code	Arbeidsmarktsector	Subsector / Branche
<u>A</u>	<u>Landbouw, bosbouw en visserij</u>	-
1		Landbouw, jacht en dienstverlening voor de landbouw en jacht
2		Bosbouw, exploitatie van bossen en dienstverlening voor de bosbouw
3		Visserij en kweken van vis en schaaldieren
<u>B</u>	<u>Winning van delfstoffen</u>	-
6		Winning van aardolie en aardgas
8		Winning van delfstoffen (geen olie en gas)
9		Dienstverlening voor de winning van delfstoffen
<u>C</u>	<u>Industrie</u>	-
10		Vervaardiging van voedingsmiddelen
11		Vervaardiging van dranken
12		Vervaardiging van tabaksproducten
13		Vervaardiging van textiel
14		Vervaardiging van kleding
15		Vervaardiging van leer, lederwaren en schoenen
16		Primaire houtbewerking en vervaardiging van artikelen van hout, kurk, riet en vlechtwerk (geen meubels)
17		Vervaardiging van papier, karton en papier- en kartonwaren
18		Drukkerijen, reproductie van opgenomen media
19		Vervaardiging van cokesovenproducten en aardolieverwerking
20		Vervaardiging van chemische producten
21		Vervaardiging van farmaceutische grondstoffen en producten
22		Vervaardiging van producten van rubber

		en kunststof
23		Vervaardiging van overige niet-metaalhoudende minerale producten
24		Vervaardiging van metalen in primaire vorm
25		Vervaardiging van producten van metaal (geen machines en apparaten)
26		Vervaardiging van computers en van elektronische en optische apparatuur
27		Vervaardiging van elektrische apparatuur
28		Vervaardiging van overige machines en apparaten
29		Vervaardiging van auto's, aanhangwagens en opleggers
30		Vervaardiging van overige transportmiddelen
31		Vervaardiging van meubels
32		Vervaardiging van overige goederen
33		Reparatie en installatie van machines en apparaten
<u>D</u>	<u>Productie en distributie van en handel in elektriciteit, aardgas, stoom en gekoelde lucht</u>	-
35		Productie en distributie van en handel in elektriciteit, aardgas, stoom en gekoelde lucht
<u>E</u>	<u>Winning en distributie van water; afval- en afvalwaterbeheer en sanering</u>	-
36		Winning en distributie van water
37		Afvalwaterinzameling en -behandeling
38		Afvalinzameling en -behandeling; voorbereiding tot recycling
39		Sanering en overig afvalbeheer
<u>F</u>	<u>Bouwnijverheid</u>	-
41		Algemene burgerlijke en utiliteitsbouw en projectontwikkeling
42		Grond-, water- en wegenbouw (geen grondverzet)
43		Gespecialiseerde werkzaamheden in de bouw

<u>G</u>	<u>Groot- en detailhandel; reparatie van auto's</u>	-
45		Handel in en reparatie van auto's, motorfietsen en aanhangers
46		Groothandel en handelsbemiddeling (niet in auto's en motorfietsen)
47		Detailhandel (niet in auto's)
49		Vervoer over land
50		Vervoer over water
51		Luchtvaart
52		Opslag en dienstverlening voor vervoer
53		Post en koeriers
<u>I</u>	<u>Logies-, maaltijd- en drankverstrekking</u>	-
55		Logiesverstrekking
56		Eet- en drinkgelegenheden
<u>I</u>	<u>Informatie en communicatie</u>	-
58		Uitgeverijen
59		Productie en distributie van films en televisieprogramma's; maken en uitgeven van geluidsopnamen
60		Verzorgen en uitzenden van radio- en televisieprogramma's
61		Telecommunicatie
62		Dienstverlenende activiteiten op het gebied van informatietechnologie
63		Dienstverlenende activiteiten op het gebied van informatie
<u>K</u>	<u>Financiële instellingen</u>	-
64		Financiële instellingen (geen verzekeringen en pensioenfondsen)
65		Verzekeringen en pensioenfondsen (geen verplichte sociale verzekeringen)
66		Overige financiële dienstverlening
<u>L</u>	<u>Verhuur van en handel in onroerend goed</u>	-
68		Verhuur van en handel in onroerend goed
<u>M</u>	<u>Advisering, onderzoek en overige specialistische zakelijke dienstverlening</u>	-
69		Rechtskundige dienstverlening, accountancy, belastingadvisering en

		administratie
70		Holdings (geen financiële), concerndiensten binnen eigen concern en managementadvisering
71		Architecten, ingenieurs en technisch ontwerp en advies; keuring en controle
72		Speur- en ontwikkelingswerk
73		Reclame en marktonderzoek
74		Industrieel ontwerp en vormgeving, fotografie, vertaling en overige consultancy
75		Veterinaire dienstverlening
<u>N</u>	<u>Verhuur van roerende goederen en overige zakelijke dienstverlening</u>	-
77		Verhuur en lease van auto's, consumentenartikelen, machines en overige roerende goederen
78		Arbeidsbemiddeling, uitzendbureaus en personeelsbeheer
79		Reisbemiddeling, reisorganisatie, toeristische informatie en reserveringsbureaus
80		Beveiliging en opsporing
81		Facility management, reiniging en landschapsverzorging
82		Overige zakelijke dienstverlening
<u>O</u>	<u>Openbaar bestuur, overheidsdiensten en verplichte sociale verzekeringen</u>	-
84		Openbaar bestuur, overheidsdiensten en verplichte sociale verzekeringen
<u>P</u>	<u>Onderwijs</u>	-
85		Onderwijs
<u>Q</u>	<u>Gezondheids- en welzijnszorg</u>	-
86		Gezondheidszorg
87		Verpleging, verzorging en begeleiding met overnachting
88		Maatschappelijke dienstverlening zonder overnachting

<u>R</u>	<u>Cultuur, sport en recreatie</u>	-
90		Kunst
91		Culturele uitleencentra, openbare archieven, musea, dieren- en plantentuinen, natuurbehoud
92		Loterijen en kansspelen
93		Sport en recreatie
<u>S</u>	<u>Overige dienstverlening</u>	-
94		Bedrijfs-, werkgevers- en beroepsorganisaties
95		Reparatie van computers en consumentenartikelen
96		Wellness en overige dienstverlening; uitvaartbranche
<u>T</u>	<u>Huishoudens als werkgever; niet-gedifferentieerde productie van goederen en diensten door huishoudens voor eigen gebruik</u>	-
97		Huishoudens als werkgever van huishoudelijk personeel
98		Niet-gespecificeerde productie van goederen en diensten door particuliere huishoudens voor eigen gebruik
<u>U</u>	<u>Extraterritoriale organisaties en lichamen</u>	-
99		Extraterritoriale organisaties en lichamen

10.3 Resultaten statistische analyse

10.3.1 Logistische regressie

Model Summary

Step	-2 Log likelihood	Cox & Snell R Square	Nagelkerke R Square
1	74,117 ^a	,410	,582

a. Estimation terminated at iteration number 20 because maximum iterations has been reached. Final solution cannot be found.

Classification Table^a

Observed		Predicted		Percentage Correct
		frauderende bedrijf of niet		
		nee	ja	
Step 1	frauderende bedrijf of niet	69	6	92,0
		9	23	71,9
Overall Percentage				86,0

a. The cut value is ,500

Variables in the Equation

Step		B	S.E.	Wald	df	Sig.	Exp(B)
1	website(1)	-1,704	,681	6,264	1	,012	,182
	nat_omgezet			10,727	7	,151	
	nat_omgezet(1)	1,100	,765	2,069	1	,150	3,005
	nat_omgezet(2)	-16,949	23190,272	,000	1	,999	,000
	nat_omgezet(3)	-18,442	13976,074	,000	1	,999	,000
	nat_omgezet(4)	-20,530	19056,317	,000	1	,999	,000
	nat_omgezet(5)	2,146	,845	6,456	1	,011	8,549
	nat_omgezet(6)	-1,061	1,282	,686	1	,408	,346
	nat_omgezet(7)	-19,544	40192,970	,000	1	1,000	,000
	omvang_ned	,229	,456	,252	1	,616	1,257
	omvang_wereldwijd	-1,376	,671	4,207	1	,040	,253
	Constant	,964	1,071	,810	1	,368	2,621

a. Variable(s) entered on step 1: website, nat_omgezet, omvang_ned, omvang_wereldwijd.

ROC Curve

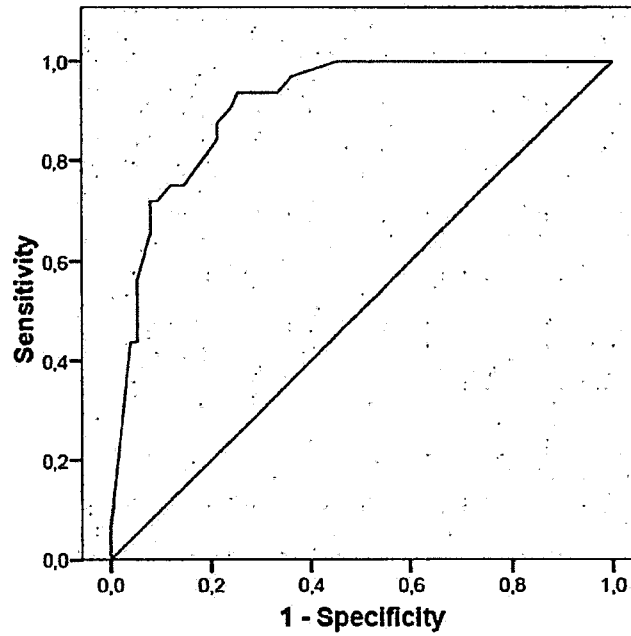

Diagonal segments are produced by ties.

Area Under the Curve

Test Result Variable(s): Predicted probability

Area
.909

The test result variable(s): Predicted probability has at least one tie between the positive actual state group and the negative actual state group. Statistics may be biased.

10.3.2 Beslisboom CHAID-analyse

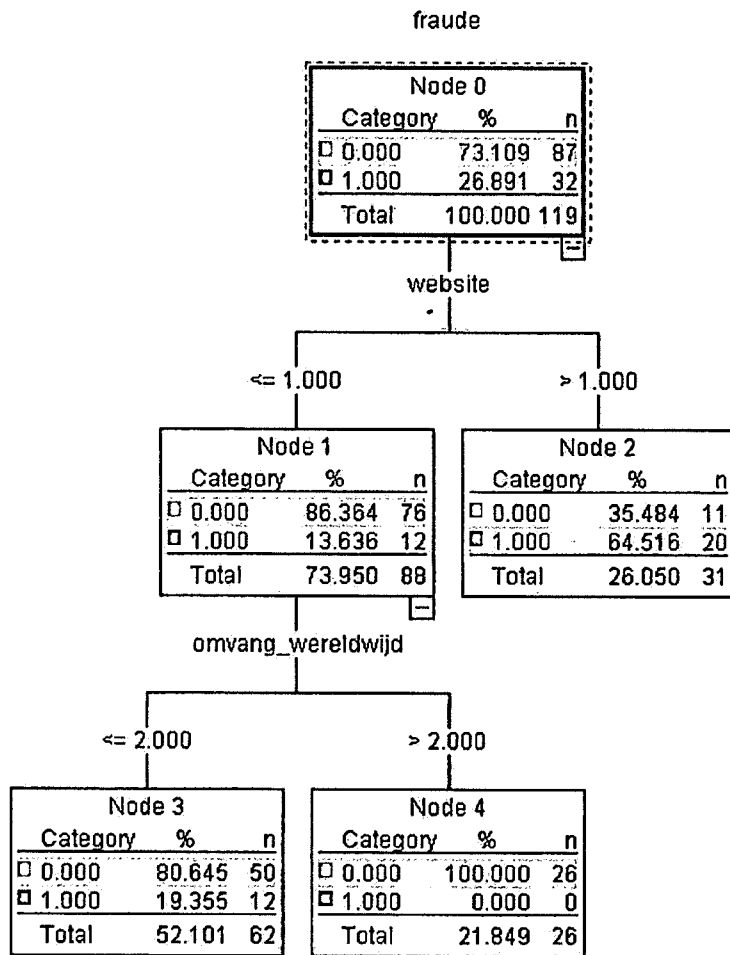

Van: [REDACTED]
 Aan: [REDACTED]
 Onderwerp: FW: risicoscore
 Datum: dinsdag 6 april 2021 09:58:03
 Bijlagen: RE risicoscore team zakelijk.rmg

10 lid 2e

Hi [REDACTED]

Het was vorige week zo druk dat ik nu pas de tijd heb om mijn mails te lezen.

Deze heb ik van [REDACTED] gekregen. Ik heb een eerdere mail bijgesloten.

Mijn opmerkingen staan in het rood.

Hoog over is de mening van [REDACTED]

- risico AVG zeer gering omdat het hier om bedrijfsgegevens gaat en niet over persoonsgegevens.

- Breder ziet hij wel een risico maar geeft hierbij helaas niet aan waarin het risico precies zit met uitzondering van verwijzing naar de belastingdienst.

Wel is duidelijk dat we in de volksmond spreken over een risicoscore, terwijl het hier uitdrukkelijk gaat om risico-indicatoren. De score – met uitzondering van de gegevens over de bestuurders – wordt niet onderhouden.

Vraag: wat gebeurt er als we het afschaffen?

1. [REDACTED] het wordt door jouw mensen gebruikt als indicatie voor bedrijfsonderzoek.

2. Als het model afgeschaft wordt, moeten we in ieder geval overleggen met RVN omdat zij de risicoscore gebruiken voor onderzoek marktconformiteit. Uit mijn hoofd: zo'n 100 onderzoeken per jaar.

Vraag: als we niet willen afschaffen omdat het voor handhaving nodig is, hoe kunnen we het dan aanpassen zodat er geen risico voor imagoschade voor de IND is.

Ik heb geen antwoorden op de vragen. Ik werk vandaag tot 14 uur en heb dan 14 dagen verlof. Ik ben terug op 19 april.

Groet,

[REDACTED]

Van: [REDACTED] - ND/JZ/STPOBJ

Verzonden: maandag 29 maart 2021 10:51

Aan: [REDACTED] IND/DV/HH/ZRM

CC: [REDACTED] IND/JZ/ST2

Onderwerp: RE: risicoscore

Goedemorgen [REDACTED]

10 lid 2e

Aan de privacy office is gevraagd om te kijken naar het model risicoscore erkende referent. Ik ben gevraagd om hierin te duiken. Ik heb beperkt gekeken naar privacy, maar ook wat breder. Ik kom tot de conclusie dat hier een behoorlijk risico zit voor de IND. Daarom stuur ik de bevindingen ook alleen naar jou, wil jij met [REDACTED] en [REDACTED] naar jouw inzicht de conclusie terugkoppelen? Ik laat het verder aan jou wat voor nu vervolgcacties moeten zijn. Ik schakel wel met [REDACTED] over dit onderwerp als eerste in lijn bij een dergelijk risico. 10 lid 2e

Ik heb de instructies gelezen en de modellen op INDaily geraadpleegd. Ik ken ook de oude onderzoeken hiernaar en de beschrijving van het model van [REDACTED] (dat heb je al een tijdje meeloopt ;-)). Ik check graag eerst mijn algemene beeld.

Het risicoscore model als dusdanig bevat gegevens van het bedrijf en algemene gegevens over branche. Aan de hand van indicaties die aan het model worden gegeven kan een uitspraak worden gedaan over de betrouwbaarheid van het bedrijf, ik vermoed dat vooral focus ligt op wat ik maar even het 'lege huls criterium' noem. Dat bij de onderneming daadwerkelijke economische activiteit wordt verricht is een heel begrijpelijk en sterk criterium.

Ik heb begrepen dat het kopje 'samenstelling van het bestuur' uit het model is verwijderd. Ik heb in het archief van de risicoscores op INDaily wat kunnen vinden, ik begrijp dat hierbij een aantal opties waren en dat ook etniciteit werd geregistreerd. Op dit aspect is in het verleden vanuit JZ kritiek op geweest, het verwerken van etniciteit in een model is vanuit de AVG niet toegestaan en door het verwerken van dit gegeven in een risico georiënteerd model ben je strikt genomen bezig met etnisch profileren.

Opmerking [REDACTED] klopt, is er helemaal uit.

Je hebt bij de privacy office het verzoek gedaan of dit model akkoord is. De eerste vraag die bij een beoordeling aan de hand van privacy een rol speelt, is of er persoonsgegevens worden verwerkt. Mijn conclusie vooralsnog is dat alleen bedrijfsgegevens een rol spelen in het model, en dat er geen persoonsgegevens in staan. In hoeverre dat het geval was bij het kopje 'samenstelling van het bestuur' laat ik even buiten beschouwing. [REDACTED]

[REDACTED]

11 lid 2

Opmerking [REDACTED] ik weet wel dat dezelfde vraag speelt bij RVO. In beginsel geen AVG gerelateerde problemen bij NV, BV, vennootschap, stichting etc, maar misschien wel bij eenmanszaak.

Aangezien er in het model geen persoonsgegevens voorkomen is het vanuit de privacy office ook niet nodig om een advies of beoordeling op te stellen. Wel ik graag even verder dan dat. Er valt mij als kritische buitenstaander een aantal dingen op waardoor er een risico bestaat bij het gebruik en vastlegging van het model.

1. Gebruik van het model

Ik heb van jullie informatie gekregen over het invullen van het model en de gegevens die er al in zijn opgenomen. Wat de werking van het model is in het proces is mij nog niet helemaal duidelijk. Concreet: wat is het gevolg van een bepaalde score? In hoeverre speelt dit een rol bij de behandeling van een aanvraag of het ondernemen van acties op controle en handhaving? Voor elk algoritmisch model (nog los van de vraag of persoonsgegevens worden gebruikt) moet dit inzichtelijk kunnen worden gemaakt. De IND moet kunnen verantwoorden hoe wordt gehandeld, of dit nou bij de rechter in een individuele zaak is of meer in het algemeen, bijvoorbeeld als hier kamervragen over komen. Transparantie dus over de werking van het model en de gevolgen ervan.

Opmerking [REDACTED] de risicoscore wordt voor 2 zaken gebruikt.

a. Door HTO (TT) als indicatie voor een bedrijfsbezoek

b. Door RVN als indicatie voor onderzoek naar marktconformiteit

2. Toegankelijkheid gegevens op INDaily

Ik zie dat de gegevens van de bedrijven en de bijbehorende risicoscore vrij toegankelijk is op INDaily. Ik weet niet of dit alleen leesrechten zijn, of dat het bewerken van de gegevens evenmin is beperkt. Deze gegevens en vooral de risicoscore zijn gevoelige data waarbij het niet wenselijk is dat dit voor alle medewerkers van de IND toegankelijk is. De informatie van de risicoscore bedrijven hoort achter slot en grendel. Bekijk eens met afdeling informatiebeveiliging wat hierbij wijsheid is.

Opmerking [REDACTED] doen

3. Archief functie op INDaily

Ik maak me zorgen om de archieflijsten die ook vrij toegankelijk zijn op INDaily. In deze lijsten is nog wel het aspect van etniciteit terug te vinden, en dat is een groot risico. Informatie op INDaily kan in principe zo openbaar worden, en het lijkt mij niet erg wenselijk als IND in verband wordt gebracht met etnisch profileren. Dit levert imagoschade op waarbij de nuance van het gebruik van deze informatie verloren zal gaan en de IND op dit vlak onder het vergrootglas wordt gelegd. In de toekomst willen we juist meer datagestuurd gaan werken en de data die wij hebben slim gebruiken. Dit moet zijn gebaseerd op vertrouwen en zorgvuldigheid. Dit mag niet worden weggelaten door het bekend worden van een verouderd datamodel dat al niet meer gebruikt wordt.

Opmerking [REDACTED] ik weet niet zo goed hoe ik dit moet interpreteren, maar dat komt omdat ik het risicomodel onvoldoende ken. Kan dit ook achter slot en grendel? Of kunnen de oude lijsten gewoon verwijderd.

4. Het model als dusdanig

Ik heb geen info kunnen vinden over de werking en het onderhoud van het model als dusdanig. Risico kan liggen in het updaten van het model: in hoeverre zijn de criteria doorslaggevend in de praktijk? Wordt de weging tussen de criteria in de praktijk getoetst? Is deze in het verleden wel eens aangepast? Als kritisch naar het model wordt gekeken zullen we op deze vragen antwoord moeten kunnen geven.

Opmerking [REDACTED] klopt, het is immers geen risicomodel, maar het zijn risico-indicatoren. Het model is niet gevalideerd.

Conclusie voor mij:

Vanuit mijn privacy pet is er bij het model als dusdanig geen uitspraak te doen omdat alleen bedrijfsgegevens worden verwerkt, aandeel mogelijke persoonsgegevens is zeer gering.

Als ik breder kijk zie ik wel risico's bij hoe het gebruik van het model kan worden verantwoord en de gegevens die hierover bekend zijn. Handelen door een bestuursorgaan op basis van uitkomsten uit een model is nu heel gevoelig, ik denk aan de toeslagenaffaire en Syri. IND zal hierover transparant moeten zijn en een goed verhaal hebben. Ik denk niet dat wij een goed verhaal hebben.

Hartelijke groet

Van: [REDACTED] - IND/DV/HH/ZB
Verzonden: donderdag 11 maart 2021 21:04
Aan: [REDACTED], IND/JZ/ST2
CC: [REDACTED] - IND/DV/HH/ZRM
Onderwerp: RE: risicoscore

Beste [REDACTED]
Is deze invulstructie zie onderstaande link nu in orde?
Met vriendelijke groet,

[REDACTED]
medewerker

Team Zakelijk
Directie Dienstverlening
Immigratie- en Naturalisatiedienst
Ministerie van Justitie en Veiligheid

10 lid 2e

[REDACTED] op [REDACTED]
[REDACTED]@ind.nl (voor studievragen) en [REDACTED]@ind.nl (voor arbeidgerelateerde vragen)
<http://www.ind.nl>

IND, de toelatingsorganisatie van Nederland

Van: [REDACTED] IND/DV/HH/HTO
Verzonden: dinsdag 9 maart 2021 17:28
Aan: [REDACTED], - IND/DV/HH/ZRM; [REDACTED] IND/DV/HH/ZRM; [REDACTED] - IND/DV/HH/ZB
Onderwerp: RE: risicoscore

Ha [REDACTED]
Het staat op jullie SharePoint:
[https://samenwerken.indaily.intern.ind.nl/sites/DVTeamZakelijk/documenten/Invulinstructie%20Sharepoint%20ihkv%20\(her\)profilering%20bedrijven.docx](https://samenwerken.indaily.intern.ind.nl/sites/DVTeamZakelijk/documenten/Invulinstructie%20Sharepoint%20ihkv%20(her)profilering%20bedrijven.docx)
groeten,

Van: [REDACTED] - IND/DV/HH/ZRM <[REDACTED]>
Verzonden: dinsdag 9 maart 2021 16:33
Aan: [REDACTED], J. - IND/DV/HH/HTO <[REDACTED]>; [REDACTED] - IND/DV/HH/ZRM [REDACTED] [REDACTED] IND/DV/HH/ZB <[REDACTED]>
Onderwerp: RE: risicoscore

Beste [REDACTED]
Eerlijk gezegd ben ik niet bekend met een invulinstructie. Waar kan ik die vinden?
Best regards, met hartelijke groet,

10 lid 2e

Van: [REDACTED] - IND/DV/HH/HTO
Verzonden: dinsdag 9 maart 2021 14:55
Aan: [REDACTED] - IND/DV/HH/ZRM; [REDACTED] - IND/DV/HH/ZRM; [REDACTED] IND/DV/HH/ZB
Onderwerp: RE: risicoscore

Dag [REDACTED]
Dank je wel. Ik zie dat de invulinstructie nog niet is aangepast. Zou je dat kunnen doen en deze kunnen voorleggen aan het privacy office met de vraag of men akkoord is met dit model?
Groeten,

Van: [REDACTED] IND/DV/HH/ZRM <[REDACTED]>
Verzonden: dinsdag 9 maart 2021 13:34
Aan: [REDACTED] IND/DV/HH/ZRM [REDACTED]; [REDACTED] IND/DV/HH/ZB [REDACTED] >
CC: [REDACTED] IND/DV/HH/HTO <[REDACTED]>
Onderwerp: RE: risicoscore

10 lid 2e

Beste collega's,
De samenstelling van het bestuur is er u tgehaald. Verder is de risicoscore niet aangepast.
Best regards, met hartelijke groet,

Van: [REDACTED] IND/DV/HH/ZRM
Verzonden: dinsdag 9 maart 2021 11:58

Aan: [redacted] /DV/HH/HTO

10 lid 2e

Onderwerp: FW: risicoscore

Hi beiden,
Willen jullie aan [redacted] doorgeven wat er nog wel in de risicoscore staat en wat er inmiddels uit is gehaald?
Dank,
[redacted]

Van: [redacted] - IND/DV/HH/HTO

Verzonden: dinsdag 9 maart 2021 8:44

Aan: [redacted] IND/DV/HH/ZRM

Onderwerp: RE: risicoscore

Ha [redacted]
Donderdag is er weer een TTHH. Kunnen [redacted] mij morgenmiddag voorzien van input?
Groeten,

Van: [redacted] IND/DV/HH/ZRM [redacted] >

Verzonden: donderdag 4 maart 2021 13:11

Aan: [redacted] IND/DV/HH/HTO [redacted] >

Onderwerp: RE: risicoscore

Hi [redacted] 10 lid 2e
Ik heb het inmiddels uitgezet bij [redacted]. Zij gaan ermee aan de slag.
Groet,
[redacted]

Verzonden met BlackBerry Work
(www.blackberry.com)

Van: [redacted] - IND/DV/HH/HTO <[redacted]>

Datum: woensdag 03 mrt 2021 3:26 PM

Aan: [redacted] - IND/DV/HH/ZRM <[redacted]>

10 lid 2e

Onderwerp: risicoscore

Ha [redacted]
Fijne vakantie gehad?
Ik ben verder gaan zoeken naar de risicoscore. Op SharePoint van team Zakelijk zie ik het document 'invulinstructie Sharepoint ihkv (her)profilering bedrijven
[https://samenwerken.indaily.intern.ind.nl/sites/DVTeamZakelijk/documenten/Invulinstructie%20Sharepoint%20ihkv%20\(her\)profilering%20bedrijven.docx](https://samenwerken.indaily.intern.ind.nl/sites/DVTeamZakelijk/documenten/Invulinstructie%20Sharepoint%20ihkv%20(her)profilering%20bedrijven.docx)
In deze invulinstructie wordt toegelicht hoe de samenstelling van de bestuurders van het bedrijf moet worden geïdentificeerd. Via de lijst risicoscore KM (nieuw)
<https://samenwerken.indaily.intern.ind.nl/sites/DVTeamZakelijk/Lists/Risicoscore%20KM%20bedrijven%20NIEUW/Medewerkerweergave.aspx> worden per bedrijf de verschillende indicatoren vastgelegd en de risicoscore uitgerekend.
De classificatie van de samenstelling van de bestuurders speelt geen rol in het bepalen van de risicoscore. Vraag is dan waarom het toch wordt geregistreerd. Kan jij dat achterhalen? En zou dit item uit de lijst kunnen worden verwijderd?
Met vriendelijke groet,

[redacted]
Manager
.....
Team toezicht en onderzoek
Directie Dienstverlening
Immigratie- en Naturalisatiedienst
Ministerie van Justitie en Veiligheid

10 lid 2e

[redacted]
<http://www.ind.nl>
.....
IND, dé toelatingsorganisatie van Nederland



Vastgesteld

verslag

Tactische Tafel Handhaving (TTHH) dd. 13 januari 2022

Aanwezig

[redacted] (voorzitter), [redacted],

[redacted] (verslag)

Afwezig

[redacted] 10 lid 2e

1. Opening en mededelingen

[redacted] opent de vergadering, op verzoek van [redacted] neemt zij deze keer het voorzitterschap over.

2. Algoritmen

10 lid 2e

[redacted] en [redacted] zijn te gast over het onderwerp algoritmen. Er loopt een WOB verzoek naar het 'oude' risicomodel erkend referenten door het radio-programma VPRO/ Argos. Zoals bekend is vorig jaar mei gestopt met het gebruik van het risicomodel. Het risicomodel maakt gebruik van diverse gegevens en een algoritme. [redacted] geeft aan dat het om een eenvoudig algoritme ging gebaseerd op een zogenaamde regressieformule die een voorspelling doet op basis van 4 gegevens (indicatoren). De uitkomst van het algoritme werd naast andere gegevens ter overweging meegenomen door een IND-medewerker. [redacted] stelt voor om een memo/nota te maken voor de TTHH over het risicomodel en dit vast te stellen in de TTHH. [redacted] dragen zorg voor een nota aan de TTHH over het risicomodel en welke onderliggende documentatie hierover beschikbaar is. Deze documentatie is nodig voor het WOB verzoek. Het verzoek aan de TTHH is om bekende documentatie over het risicomodel voor de volgende TTHH aan te leveren bij [redacted] (WOB-coördinator). [redacted] heeft ook een documentatieverzoek gedaan bij het IND-archief. (Actie [redacted])

3.

[Redacted text block]

buiten omvang
verzoek

4.

[Redacted text block]

idem

5.

[Redacted text block]

idem

[Redacted text block]

buiten omvang verzoek

idem

idem

6. [Redacted text block]

7. **W.v.t.t.k./Rondvraag.**
[Redacted text block]

8. [Redacted text block] **sluit de vergadering om 10.52**

Voorraadagenda

- [REDACTED]
- [REDACTED]

[REDACTED]

[REDACTED]	[REDACTED]	[REDACTED]	[REDACTED]	[REDACTED]	[REDACTED]
[REDACTED]	[REDACTED]	[REDACTED]	[REDACTED]	[REDACTED]	[REDACTED]
[REDACTED]	[REDACTED]	[REDACTED]	[REDACTED]	[REDACTED]	[REDACTED]
[REDACTED]	[REDACTED]	[REDACTED]	[REDACTED]	[REDACTED]	[REDACTED]
[REDACTED]	[REDACTED]	[REDACTED]	[REDACTED]	[REDACTED]	[REDACTED]
[REDACTED]	[REDACTED]	[REDACTED]	[REDACTED]	[REDACTED]	[REDACTED]
[REDACTED]	[REDACTED]	[REDACTED]	[REDACTED]	[REDACTED]	[REDACTED]

